



Collection 2020 - 2021
CATALOGUE
GÉNÉRAL

Whirlpool
SENSING THE DIFFERENCE

The Whirlpool logo, featuring the brand name in a bold, black, sans-serif font with a yellow swoosh above the 'o'.

SENSING THE DIFFERENCE

A modern kitchen with a light blue wall and white cabinetry. On the left is a black range hood and a gas cooktop. In the center are two built-in Whirlpool ovens with digital displays. To the right, a wicker chair and a small table with two vases are visible. The background is a blurred view of a hallway.

INTUITION & SIMPLICITÉ D'UTILISATION

Chez Whirlpool, nous comprenons les besoins de nos clients et savons que leur temps est précieux. Nous avons donc consacré plus d'un siècle de recherche afin de leur permettre de se concentrer sur les choses qui comptent vraiment.

C'est pourquoi notre 6^{ème} Sens détecte intuitivement, adapte et contrôle la technologie de manière intuitive pour toujours donner des résultats parfaits et sans effort, en créant une expérience unique et en leur donnant le temps de vivre librement leur vie.

PERFORMANCES AVANCÉES

Whirlpool a consacré plus de 100 ans d'expérience à offrir la technologie la plus avancée.

Notre technologie 6^{ème} Sens est une promesse puissante d'une expérience utilisateur supérieure pour ceux qui veulent atteindre la perfection, intuitivement.

CONCEPTION DE POINTE

Chez Whirlpool, nous savons que nos consommateurs sont attirés par la beauté et désirent un look parfaitement coordonné. Nous savons qu'ils veulent admirer un design simple et émotionnel avec des finitions de première qualité, tous les jours.

Un regard qui définit un code esthétique précis chez eux. C'est pourquoi nous élaborons chaque détail pour définir les contours harmonieux et essentiels de tous les appareils.



1911

LÀ OÙ TOUT A COMMENCÉ

Lou et Emory Upton ont fondé la société Upton Machine à Benton Harbor, au Michigan, pour produire des essoreuses à moteur électrique.



1938

MACHINE À LAVER MOTORISÉE : UNE NOUVELLE ÈRE

La société fusionne avec la Nineteen Hundred Co., et en 1938, la première machine à laver motorisée voit le jour, faisant entrer Whirlpool dans une nouvelle ère de gain de temps et de confort.



1958

UNE LIGNE DE PRODUITS ÉLABORÉE

Une gamme complète d'appareils sous la marque RCA-Whirlpool est lancée. Whirlpool couvrait 12 types d'appareils disponibles en 150 modèles.



1966

LA RENAISSANCE

La marque RCA-Whirlpool devient Whirlpool, établissant ainsi la marque Whirlpool en tant que marque phare de la société.



1977

DIVERSIFIER LA LIGNE DE PRODUITS

L'amélioration des produits à usage résidentiel est restée une priorité importante pour Whirlpool au cours des années 70. En 1977, la marque lance la première laveuse automatique avec commandes électroniques à semi-conducteurs et une gamme de quatre fours à micro-ondes.



1990

ENTRÉE DE WHIRLPOOL EN EUROPE

La marque Philips-Whirlpool est lancée en Europe. En 1993, Whirlpool est une marque autonome dans toutes les communications.

1998

PASSER AU VERT

La marque Whirlpool lance la laveuse Resource Saver®, la première laveuse à chargement par le dessus écoénergétique et économe en eau. L'appareil reçoit une qualification ENERGY STAR® et le sceau Good Housekeeping.



2002

LE 6^{ÈME} SENS

La technologie intuitive à base de capteurs de Whirlpool, 6^{ème} Sens, apparaît pour la première fois dans la communication de la marque, établissant son rôle en tant que technologie intelligente capable de «détecter, adapter et contrôler».



2012 à maintenant

DESIGN & RÉCOMPENSES

La table de cuisson iXelium de la marque Whirlpool remporte le prestigieux iF Gold Design Award. Le iF Product Design Award est un concours international important qui couvre tous les domaines de la conception de produits et sert de plate-forme pour les innovations liées au design.

De cette année, toutes les marques de Whirlpool reçoivent régulièrement des prix...



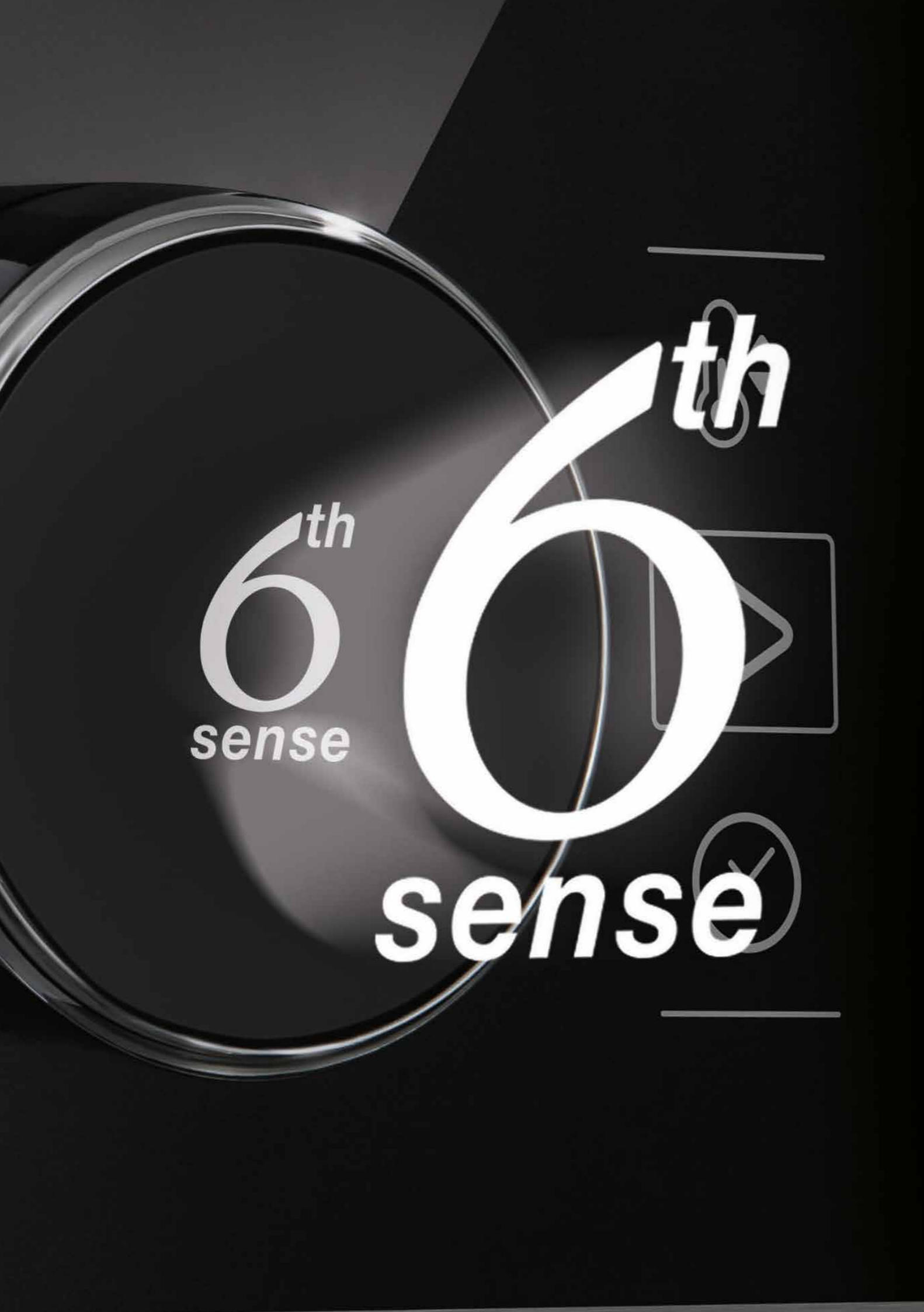

Découvrez le pouvoir de la technologie

	 CUISSON	 FROID	 VAISSELLE	 LAVAGE
Performance	Fonctions de cuisson assistées et programmes automatiques pour des résultats parfaits.	L'espace idéal pour conserver tous vos aliments.	Profitez de la solution de nettoyage et de séchage ultime en seulement 1 heure.	Leader pour prendre soin des fibres des vêtements que vous aimez.
Utilisation intuitive	Profitez de l'interaction la plus intuitive pour une expérience utilisateur agréable.	La technologie 6 ^{ème} Sens permet de contrôler facilement votre réfrigérateur vous offrant l'expérience utilisateur la plus intuitive de tous les temps.	Le capteur intelligent 6 ^{ème} Sens détecte le niveau de saleté et régule la pression de l'eau en conséquence.	La technologie 6 ^{ème} Sens améliore les résultats de lavage et vous aide à effectuer des réglages automatiques aussi facilement que jamais.
Économie intelligente	Les cuisinières Whirlpool offrent une résistance plus longue et un nettoyage sans effort grâce aux finitions les plus durables.	La technologie 6 ^{ème} Sens garantit une fraîcheur maximale jusqu'à 4 fois plus longue, réduisant ainsi le gaspillage alimentaire.	Économisez jusqu'à 50% d'eau et de temps en utilisant uniquement ce dont vous avez besoin pour obtenir une vaisselle parfaitement propre.	Les capteurs intelligents 6 ^{ème} Sens adaptent les ressources en fonction de la taille et du type de charge, offrant jusqu'à 50% d'économie d'énergie, d'eau et de temps.

SOMMAIRE



Réfrigérateurs / Congélateurs	10	■
Lave-linges / Sèche-linges	46	■
Lave-vaisselles	64	■
Fours	82	■
Plaques de cuisson	102	■
Hottes	116	■
Micro-ondes	128	■
Climatiseurs	136	■
Accessoires et produits de nettoyage	144	■
Nos services	162	■

RÉFRIGÉRATEURS



Une expérience XXL dans la cuisine

COMPARTIMENT FLEXI FREEZE

Adaptable aux besoins personnels

Le spacieux compartiment FlexiFreeze s'adapte aux besoins personnels, permettant de sélectionner le niveau de température correct pour ce que vous stockez. Les consommateurs ont désormais la possibilité de définir l'une des 3 options de température pour conserver au mieux chaque type d'aliment : -7 °C, -12°C ou -18 °C.

Choisissez et réglez la température souhaitée

-7°C
SOFT FREEZE
Pour une conservation quotidienne tout en fraîcheur de vos boissons

-12°C
MILD FREEZE
Gardez les glaces et les desserts prêts à servir

-18°C
DEEP FREEZE
Conservez la valeur nutritionnelle des aliments (viandes, poissons) plus longtemps



ACCÈS FACILE
Accès facile aux articles délicats ou plus petits
Grâce aux deux plateaux de congélation coulissants, il est plus facile et plus sûr d'accéder à tous les articles plus petits et plus délicats: un stockage intelligent pour manger des aliments plus frais et nutritifs. Les deux plateaux coulissants sont situés en haut du congélateur.

CONGÉLATION RAPIDE
Meilleure conservation
Plus besoin d'attendre que les aliments soient congelés: le processus de congélation s'accélère en appuyant simplement sur le bouton permettant une meilleure conservation des plats préférés des consommateurs.

GESTION DE L'ESPACE

Grande capacité, espace intérieur plus organisé

Avec ses 591 litres (31 sacs à provisions) W Collection 4 Doors est un réfrigérateur spacieux, qui peut être adapté aux besoins individuels: étagères et compartiments réglables en température, généreux dans l'espace et très bien organisés pour ranger des supports encombrants et de garder organisés les petits.

ZEN TECHNOLOGIE

Silence et performance

Le moteur *Inverter* réalisant un niveau de bruit de seulement 37 dB (A), garantit un environnement calme et silencieux dans la cuisine.

ÉCLAIRAGE GRADUEL

Evolution de l'éclairage

Il donne aux yeux le temps de s'adapter confortablement à la lumière, grâce à un système d'éclairage qui s'allume doucement à l'ouverture des portes.

DÉGIVRAGE INTELLIGENT

Économiser l'énergie

Les capteurs intelligents suivent la température dans le réfrigérateur et n'activent le mode de dégivrage qu'en cas de besoin.



JUSTE 69 CM DE PROFONDEUR POUR UNE CUISINE ESTHÉTIQUE

W Collection 4 Doors est un réfrigérateur très spacieux à l'intérieur, mais avec une profondeur standard à l'extérieur (seulement 69 cm). C'est la solution idéale pour s'intégrer parfaitement dans les meubles de cuisine standard. De plus, les matériaux haut de gamme et le design essentiel intemporel améliorent l'esthétique de chaque environnement domestique.

De l'espace aménagé à votre convenance



Le nouveau modèle 84 cm offre la plus grande capacité de la gamme Whirlpool pour les réfrigérateurs à deux portes. Ils révèlent leur design et leur savoir-faire à première vue. A l'intérieur, leur grande capacité peut facilement être personnalisée grâce à l'organisation flexible de l'espace. Aucun souci d'acheter des produits frais grâce à leur grande capacité et à la technologie Dual No Frost. Placez les fruits et légumes n'importe où dans le réfrigérateur, le système Dual No Frost les garde frais jusqu'à 15 jours. En outre, le capteur de contrôle 6^{ème} Sens détecte les variations de température dues à des causes externes (c'est-à-dire l'ouverture de la porte) et rétablit rapidement la température idéale activant le compresseur.



SYSTÈME DUAL NO FROST

Placez la nourriture et les légumes partout dans le frigo

Deux systèmes de refroidissement indépendant No Frost qui créent un environnement idéal sans gel pour la conservation des aliments, assure la température et l'humidité idéale tout en évitant le mélange des odeurs. L'air ne circule jamais d'un intérieur vers un autre tout en conservant la température et l'humidité idéale pour les deux.

CONTRÔLE 6^{ÈME} SENS

Variations de température toujours sous contrôle

La technologie 6^{ème} Sens détecte en permanence les variations de température dues à l'extérieur (c.-à-d. ouverture de la porte) et rapidement régule la température idéale pour une conservation optimale des aliments dans le réfrigérateur et le congélateur.



W9 Dual No Frost

Placez les fruits et légumes partout dans votre réfrigérateur, le système Dual No Frost les garde au frais jusqu'à 15 jours

Whirlpool présente fièrement Dual No Frost, alimenté d'un double système de refroidissement, une percée dans la catégorie Combi 60. Les consommateurs peuvent placer des fruits et légumes n'importe où dans le réfrigérateur et ils restent frais jusqu'à 15 jours.



SYSTÈME DUAL NO FROST

Placez les aliments et les légumes n'importe où dans le réfrigérateur

Deux systèmes de refroidissement indépendants No Frost créent un environnement sans gel idéal pour la conservation des aliments tout en maintenant la température et l'humidité idéales et en évitant le mélange des odeurs. L'air ne circule jamais d'un intérieur à un autre, ce qui assure la température et l'humidité idéales pour les deux.



COMPRESSEUR A+++ INVERTER

Garantie 20 ans

Optimise la consommation d'énergie et réduit la variation de température ce qui améliore la préservation de la nourriture. Tout cela avec 20 ans de garantie sur le compresseur.

CONTRÔLE 6^{ÈME} SENS

Les variations de température toujours sous contrôle

La technologie 6^{ème} Sens détecte en permanence la variation de température due à des causes externes (c'est-à-dire l'ouverture de la porte) et restaure rapidement la température idéale pour une conservation optimale de la nourriture au réfrigérateur et au congélateur. Les brûlures de congélation sont réduites pour préserver la qualité et la couleur des aliments.

W7 Total No Frost

Les fruits et légumes restent frais jusqu'à 15 jours dans la Fresh Box +

La W Collection Total No Frost 60cm garantit un environnement idéal pour la conservation des aliments grâce au contrôle 6^{ème} Sens. La température est constamment détectée et ajustée au niveau optimal. Fresh Box + offre les conditions parfaites d'humidité pour garder la fraîcheur des fruits et légumes jusqu'à 15 jours.



TOTAL NO FROST

Oubliez le dégivrage

Grâce à la technologie Total No Frost, vous pouvez oublier le dégivrage. La cavité est refroidie de manière homogène grâce à une circulation d'air constante. Ce système évite la formation de givre au réfrigérateur et de glace au congélateur pour une tranquillité d'esprit totale.



COMPRESSEUR A+++ INVERTER

Garantie 15 ans

Optimise la consommation d'énergie et réduit la variation de température qui améliore la préservation de la nourriture. Tout cela avec 15 ans de garantie sur le compresseur.

CONTRÔLE 6^{ÈME} SENS

Les variations de température toujours sous contrôle

La technologie 6^{ème} Sens détecte en permanence la variation de température dues aux causes externes (c.-à-d. ouverture de la porte) et restaure rapidement la température idéale pour une conservation optimale des aliments à la fois au réfrigérateur et au congélateur.



WQ9 B1L

CONSERVATION ET AMÉNAGEMENT

- Technologie Total No frost : une fraîcheur irréprochable et pour longtemps
- Technologie 6^{ème} Sens : régulation automatique de la température
- FlexiFreeze : 3 niveaux de température pour conserver au mieux chaque type d'aliment (-7 C° / -12 C° / -18 C°)
- Colonne Multiflow chromée
- Ecran digital
- Triple éclairage LED : plafonnier et latéral
- 4 balconnets dans le réfrigérateur
- 2 clayettes
- 2 tiroirs dans le compartiment réfrigérateur

AUTRES CARACTÉRISTIQUES

- Capacité totale net 591 L (384 L + 207 L)
- Congélateur 4 étoiles
- Capacité de congélation : 10 kg/ 24h
- Niveau sonore : 37 dB (silencieux)
- Charnières à droites, réversibles
- Coloris : inox anti-traces
- Dimensions de l'appareil (HxLxP) : 1874 x 909 x 698 mm
- Garantie 20 ans compresseur



W84TE 72x AQUA

CONSERVATION ET AMÉNAGEMENT

- Froid Dual NoFrost : absence totale de givre et pas de mélange d'odeurs dans les deux compartiments
- Technologie 6^{ème} Sens : Régulation automatique de la température
- 1 compartiment FreshBox 0° : maintient une température idéale autour de 0° C pour les viandes et poissons

- TwistIce
- Ecran LCD
- Éclairage 2 LEDs
- Un bac à légumes
- 3 clayettes en verre
- Colonne Multiflow
- Distributeur
- Interface externe

AUTRES CARACTÉRISTIQUES

- Capacité totale net 574 L (434 L + 140 L)

- Congélateur 4 étoiles
- Pouvoir de congélation : 6.5 kg/24h
- 44 dB
- Porte réversible
- Coloris : Inox Anti-traces
- Dimensions de l'appareil (HxLxP) : 1860x840x750 mm



W8TIH 182 X

CONSERVATION ET AMÉNAGEMENT

- Froid TOTAL NoFrost : absence totale de givre
- Technologie 6^{ème} Sens : régulation automatique de la température
- 1 compartiment FreshBox 0° : maintient une température idéale autour de 0° C pour les viandes et poissons
- TwistIce

- Éclairage 2 LED
- Un bac à légumes
- 3 clayettes en verre
- Colonne Multiflow

AUTRES CARACTÉRISTIQUES

- Capacité nette du réfrigérateur : 401L
- Capacité nette du congélateur : 140L
- Congélateur 4 étoiles

- Pouvoir de congélation : 6.5 kg/24h
- 44 dB
- Porte réversible
- Coloris : Inox Anti-traces
- Dimensions de l'appareil (HxLxP) : 1860x840x750 mm



T TNF 9322 OX

CONSERVATION ET AMÉNAGEMENT

- Technologie Total No frost : une fraîcheur irréprochable et pour longtemps
- Technologie 6^{ème} Sens : régulation automatique de la température
- Zone Fraîcheur 0°
- Circulation de l'air Multi Air Flow

- Température réglable
- Éclairage LED
- Porte-bouteille
- 4 clayettes en verre sécurisées dont 3 réglables
- 2 Bacs à légumes
- 3 balconnets transparents contre porte
- Congélation rapide
- 1 bac à glaçons

AUTRES CARACTÉRISTIQUES

- Capacité brute totale : 504 L
- Capacité nette totale : 456 L
- Nombre d'étoiles : 4
- Autonomie en cas de coupure de courant : 12h
- Classe d'énergie : A++
- Dimensions de l'appareil (HxLxP) : 1900x700x725 mm



T TNF 8211 OX

CONSERVATION ET AMÉNAGEMENT

- Froid Total NoFrost
- Technologie 6^{ème} Sens : régulation automatique de la température
- TwistIce
- Fonction de congélation rapide FastFreeze
- Ecran LCD

- Éclairage LED bulb
- 2 tiroirs à légumes
- 4 clayettes en verre
- Colonne Multiflow

AUTRES CARACTÉRISTIQUES

- Capacité totale net 422 L (318 L + 104 L)
- Congélateur 4 étoiles

- Pouvoir de congélation : 5 kg/24h
- 43 dB
- Porte réversible
- Coloris : Inox Anti-traces
- Dimensions de l'appareil (HxLxP) : 1800x700x725 mm



W7TI 8711 NFX

CONSERVATION ET AMÉNAGEMENT

- Technologie Total No frost : une fraîcheur irréprochable et pour longtemps
- Technologie 6^{ème} Sense : régulation automatique de la température
- Système Multiflow
- Commandes électroniques
- Éclairage spot LED

- FreshBox 0°
- 3 balcons réglables
- 2 tiroirs à légumes
- 4 étagères dans le compartiment réfrigérateur
- 2 étagères dans le compartiment congélateur
- Compartiment de congélation rapide

AUTRES CARACTÉRISTIQUES

- Capacité brute totale: 438 L
- Capacité nette totale: 423 L
- Classe énergétique A +
- Finition Optic Inox
- Dimensions de l'appareil (HxLxP) 1800x700x725 mm



WTE3705 IX

CONSERVATION ET AMÉNAGEMENT

- Technologie No Frost Fresh : Empêche la formation de givre dans votre congélateur
- Système multiflow
- Filtre antibactérien Microban
- Eclairage intérieur

- Température réglable
- 4 clayettes en verre (dont 3 réglables)
- 1 Bac à légumes
- 3 balconnets
- Bacs à oeufs
- Froid ventilé
- Bacs à glaçons

AUTRES CARACTÉRISTIQUES

- Capacité brute totale: 314 L
- Capacité nette totale: 289 L
- Classe énergétique A +
- Finition Inox
- Dimensions de l'appareil (HxLxP) 1725 x 595 x 640 mm



TDC 8010 H X

CONSERVATION ET AMÉNAGEMENT

- Technologie Direct Cool : un flux d'air doux et régulier à l'intérieur de l'appareil pour une meilleure aération
- Commandes mécaniques
- Système de dégivrage automatique dans le compartiment réfrigérateur
- Température réglable

- Système de ventilation
- Éclairage à ampoule incandescente
- 4 Balconnets réglables
- 2 tiroirs à légumes
- 5 étagères dans le compartiment réfrigérateur
- Système de congélation pour le compartiment de congélation: statique
- 1 étagère dans le compartiment congélateur

- Bac à glaçons
- Étagères en verre

AUTRES CARACTÉRISTIQUES

- Capacité brute totale: 435 L
- Capacité nette totale: 414 L
- Classe énergétique A +
- Finition Inox
- Dimensions de l'appareil : (HxLxP) 1805x700x665 mm



Existe en Blanc
TDC 8010 H W



W55TM 6110xMA

CONSERVATION ET AMÉNAGEMENT

- Technologie Direct cool : un flux d'air doux et régulier à l'intérieur de l'appareil pour une meilleure aération
- 4 clayettes en verre sécurisées dont 3 réglables
- 1 bac à légumes transparent avec contrôle de l'humidité

- 4 balconnets contre porte transparents
- Bac à oeufs
- Bacs à glaçons

- Nombre d'étoiles : 4
- Autonomie en cas de coupure de courant : 17h
- Dimensions de l'appareil : (HxLxP) 1600 x 540 x 570 mm

AUTRES CARACTÉRISTIQUES

- Volume Net total (Brut): 253L (256L)
- Classe d'énergie : A+



Existe en Blanc
W55TM 6110 W MA



W55TM 4110xMA

CONSERVATION ET AMÉNAGEMENT

- Technologie Direct cool : un flux d'air doux et régulier à l'intérieur de l'appareil pour une meilleure aération
- Température réglable
- Eclairage LED

- 4 clayettes en verre sécurisé dont 3 réglables
- 1 bac à légumes transparent avec contrôle de l'humidité
- 4 balconnets contre porte transparents
- Bac à oeufs
- Bacs à glaçons

AUTRES CARACTÉRISTIQUES

- Volume Net total (Brut) : 227L (230L)
- Nombre d'étoiles : 4
- Classe d'énergie : A+
- Autonomie en cas de coupure de courant : 13h
- Dimensions de l'appareil (HxLxP) 1440x540x570 mm



Existe en Blanc
W55TM 4110xMA



W8BEH 183 X

CONSERVATION ET AMÉNAGEMENT

- Technologie 6^{ème} Sense : régulation automatique de la température
- Froid Dual NoFrost : absence totale de givre et pas de mélange d'odeurs dans les deux compartiments
- Système multiflow

- Refroidissement rapide
- 3 LED d'éclairage
- FreshBox 0°
- 6 bacs réglables
- 2 tiroirs à légumes
- 3 étagères dans le compartiment réfrigérateur
- 1 étagère dans le compartiment congélateur
- Bac à glaçons

AUTRES CARACTÉRISTIQUES

- Capacité brute totale: 611 L
- Capacité nette totale: 558 L
- Classe énergétique A ++
- Finition Inox
- Dimensions de l'appareil (HxLxP) 1860x840x750 mm



BTNF 5011 OX AQUA

CONSERVATION ET AMÉNAGEMENT

- Froid Total NoFrost
- Technologie 6^{ème} Sense : régulation automatique de la température
- 1 compartiment FreshBox 0° : maintient une température idéale autour de 0° C pour les viandes et poissons
- Display LED

- Éclairage LED
- Un bac à légumes
- Clayette porte-bouteilles
- 3 clayettes en verre
- Bac à glaçons
- Colonne Multiflow

AUTRES CARACTÉRISTIQUES

- Capacité totale net 439 L (395 L + 144 L)

- Congélateur 4 étoiles
- Pouvoir de congélation : 12 kg/24h
- Silencieux 43 dB
- Porte réversible
- Coloris : Inox Anti-traces
- Dimensions de l'appareil (HxLxP) : 1950x700x755 mm



B TNF 5322 OX

CONSERVATION ET AMÉNAGEMENT

- Froid Total NoFrost
- Technologie 6^{ème} Sens : régulation automatique de la température
- 1 compartiment FreshBox 0°: maintient une température
- idéale autour de 0° C pour les viandes et poissons

- Display LED
- Éclairage LED
- Un bac à légumes
- Clayette porte-bouteilles
- 3 clayettes en verre
- Bac à glaçons
- Colonne Multiflow

AUTRES CARACTÉRISTIQUES

- Capacité totale net 444 L (300 L + 144 L)

- Classe énergétique A ++
- Congélateur 4 étoiles
- Pouvoir de congélation : 12 kg/24h
- Silencieux 40 dB
- Porte réversible
- Coloris : Inox Anti-traces
- Dimensions de l'appareil (HxLxP) : 1950x700x755 mm



W9 831D KS H

CONSERVATION ET AMÉNAGEMENT

- Dual NoFrost : crée un environnement sans givre et sans mélange d'odeurs dans les deux compartiments
- Air brassé (système de ventilation)
- Technologie 6^{ème}
- Sens PrecisionControl
- 1 compartiment FreshBox 0°

- FreshBox+
- FreshPad
- Fonction de congélation rapide FastFreeze
- Ecran LCD
- Éclairage 2 LEDs
- Porte bouteilles deux en un
- 4 clayettes en verre
- Fast Freeze Pad
- Full Metal Multiflow

AUTRES CARACTÉRISTIQUES

- Capacité totale net 318 L (221 L + 97 L)
- Classe énergétique A +++
- Congélateur 4 étoiles
- Pouvoir de congélation : 13 kg/24h
- Silencieux 39 dB
- Porte réversible
- Coloris : Noir Inox
- Dimensions de l'appareil (HxLxP) : 1889x595x656 mm



W9 821D OX H

CONSERVATION ET AMÉNAGEMENT

- Dual NoFrost : crée un environnement sans givre et sans mélange d'odeurs dans les deux compartiments
- Air brassé (système de ventilation)
- Technologie 6^{ème} Sens
- PrecisionControl
- 1 compartiment FreshBox 0°

- FreshBox+
- Fonction de congélation rapide FastFreeze
- Ecran LCD
- Éclairage 2 LED
- Accès facile au bac
- Étagère flexible
- Porte bouteilles deux en un
- 4 clayettes en verre
- Full Metal Multiflow

AUTRES CARACTÉRISTIQUES

- Capacité totale net 318 L (221 L + 97 L)
- Classe énergétique A ++
- Congélateur 4 étoiles
- Pouvoir de congélation : 13 kg/24h
- Silencieux 39 dB
- Porte réversible
- Coloris : Inox optique
- Dimensions de l'appareil (HxLxP) : 1889x595x656 mm



W7 8210 OX H

CONSERVATION ET AMÉNAGEMENT

- Froid Total NoFrost
- Technologie 6^{ème} Sense
- 1 compartiment FreshBox 0°
- FreshBox+
- Fonction de congélation rapide FastFreeze
- Éclairage LED
- Possibilité d'extraire l'étagère

- Clayette porte-bouteilles
- 3 clayettes en verre
- Colonne Multiflow

AUTRES CARACTÉRISTIQUES

- Capacité totale net 338 L (234 L + 104 L)
- Classe énergétique A ++
- Congélateur 4 étoiles
- Pouvoir de congélation : 10 kg/24h

- Silencieux 37 dB
- Porte réversible
- Coloris : Inox Anti-traces
- Dimensions de l'appareil (HxLxP) : 1912x596x678 mm



W7 8110 OX

CONSERVATION ET AMÉNAGEMENT

- Froid Total NoFrost
- Technologie 6^{ème} Sense
- 1 compartiment FreshBox 0°
- FreshBox+
- Fonction de congélation rapide FastFreeze
- Display LED
- Éclairage LED

- FreshBox+
- Accès facile au bac
- Possibilité d'extraire l'étagère
- Clayette porte-bouteilles
- 3 clayettes en verre
- Colonne Multiflow

AUTRES CARACTÉRISTIQUES

- Capacité totale net 338 L (234 L + 104 L)

- Classe énergétique A +
- Congélateur 4 étoiles
- Pouvoir de congélation : 10 kg/24h
- Silencieux 37 dB
- Porte réversible
- Coloris : Inox Anti-traces
- Dimensions de l'appareil (HxLxP) : 1912x596x678 mm



W5 811E OX H

CONSERVATION ET AMÉNAGEMENT

- LessFrost : formation de givre réduite
- Air brassé (système de ventilation)
- Technologie 6^{ème} Sense : régulation automatique de la température
- Display LED

- FreshBox
- Clayette porte-bouteilles
- 4 clayettes en verre

AUTRES CARACTÉRISTIQUES

- Capacité totale net 339 L (228 L + 111 L)
- Classe énergétique A +
- Congélateur 4 étoiles

- Pouvoir de congélation : 5 kg/24h
- Silencieux 39 dB
- Porte réversible
- Poignées externes
- Coloris : Inox Anti-traces
- Dimensions de l'appareil (HxLxP) : 1889x595x656 mm



W5 711E OX

CONSERVATION ET AMÉNAGEMENT

- LessFrost : formation de givre réduite
- Technologie 6^{ème} Sense
- Air brassé (système de ventilation)
- Display LED

- FreshBox
- Clayette porte-bouteilles
- 4 clayettes en verre

AUTRES CARACTÉRISTIQUES

- Capacité totale net 308 L (197 L refrigerator + 111 L)
- Classe énergétique A +

- Congélateur 4 étoiles
- Pouvoir de congélation : 5 kg/24h
- Silencieux 39 dB
- Porte réversible
- Coloris : Inox Anti-traces
- Dimensions de l'appareil (HxLxP) : 1760x595x655 mm



Réfrigérateur :
SW8 AM2C KAR



Congélateur :
UW8 F2C KSB

Réfrigérateur :
SW8 AM2C XR



Congélateur :
UW8 F2C XBI N

Réfrigérateur :
SW8 AM2C KAR

- Technologie 6^{ème} Sens
- Fresh Control
- Température réglable
- Multiflow
- Filtre antibactérien Microban
- 7 clayettes dont 4 amovibles
- 2 Bacs à légumes
- 5 balconnets transparents
- Porte bouteille en métal

- Signal de dysfonctionnement visuel et sonore
- Volume Net total (Brut) : 363L (371L)
- Classe d'énergie A++
- Coloris : Noir laqué
- Dimensions de l'appareil (HxLxP) : 1875x595x630 mm

Congélateur :
UW8 F2C KSB

- Système NoFrost (froid ventilé – pas de givre)
- Technologie 6^{ème} Sens
- Fonction de congélation rapide FastFreeze
- Alarme
- Porte réversible
- Réglage électronique de la température
- Écran tactile interne
- Éclairage LED
- 5 tiroirs

- Capacité totale net 252 L
- Congélateur 4 étoiles
- Capacité de congélation : 22.5 Kg/ 24h
- Durée de conservation en cas de panne de courant 24 h
- Silencieux 41 dB
- Coloris : Noir laqué
- Dimensions de l'appareil (HxLxP) : 1875x595x630 mm



Réfrigérateur :
SW8 AM2C XR

- Air brassé (système de ventilation)
- Technologie 6^{ème} Sens
- Colonne Multiflow
- Écran tactile interne
- Fonction de refroidissement rapide Fast Cool
- Éclairage Multiflow tower light
- 5 balconnets ajustables
- 6 étagères dans le compartiment réfrigérateur

- 2 bacs à légumes
- Filtre antibactérien Microban
- Capacité totale net 363 L
- Silencieux 38 dB
- Coloris : Inox Anti-traces
- Dimensions de l'appareil (HxLxP) : 1875x595x630 mm

Congélateur :
UW8 F2C XBI N

- Système NoFrost (froid ventilé – pas de givre)
- Technologie 6^{ème} Sens
- Fonction de congélation rapide FastFreeze
- Bac à glaçons
- Alarme
- Porte réversible
- Réglage électronique de la température
- Écran tactile interne
- Éclairage LED
- 5 tiroirs

- Capacité totale net 259 L
- Congélateur 4 étoiles
- Capacité de congélation : 22.5 Kg/ 24h
- Durée de conservation en cas de panne de courant 24 h
- Silencieux 41 dB
- Coloris : Inox Anti-traces
- Sens FreezeControl : réduction des
- Dimensions de l'appareil (HxLxP) : 1875x595x630 mm



WMT503

CONSERVATION ET AMÉNAGEMENT

- 2 clayettes dont une réglable
- 1 bac à légumes transparent
- 3 balconnets contre porte
- Freezer doté d'un compartiment à glaçons
- Portes réversibles
- Pieds ajustables

AUTRES CARACTÉRISTIQUES

- Volume brut total 100 L
- Classe énergétique A+
- Dimensions de l'appareil (HxLxP) : 845x495x495 mm



WMT503 S

CONSERVATION ET AMÉNAGEMENT

- 2 clayettes dont une réglable
- 1 bac à légumes transparent
- 3 balconnets contre porte
- Freezer doté d'un compartiment à glaçons
- Portes réversibles
- Pieds ajustables

AUTRES CARACTÉRISTIQUES

- Volume brut total 100 L
- Classe énergétique A+
- Dimensions de l'appareil (HxLxP) : 845x495x495 mm



ART 872/A+/NF

CONSERVATION ET AMÉNAGEMENT

- NoFrost (froid ventilé - pas de givre)
- Air brassé (système de ventilation)
- Technologie 6^{ème}Sens
- FreshControl : régulation de la température et de l'humidité (capteurs)
- Fonction de congélation rapide FastFreeze

- Éclairage LED
- Grand bac à légumes dans le compartiment réfrigérateur Clayette porte-bouteilles
- 5 clayettes en verre

AUTRES CARACTÉRISTIQUES

- Capacité totale net 264 L (201 L + 63 L)
- Congélateur 4 étoiles

- Pouvoir de congélation : 6 kg/24h
- Silencieux 38 dB
- Porte réversible
- Dimensions de l'appareil (HxLxP) : 1770 x 540 x 545 mm

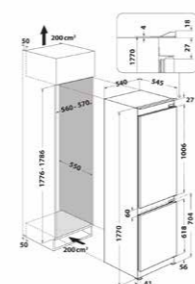

AFB 1840 A+

CONSERVATION ET AMÉNAGEMENT

- Système NoFrost (froid ventilé - pas de givre)
- Technologie 6^{ème}Sens
- FreezeControl : réduction des variations de température
- Fonction de congélation rapide FastFreeze
- Alarme
- Porte réversible

- Réglage électronique de la température
- Ecran tactile interne
- Éclairage LED
- 8 tiroirs
- Bac à glaçons

AUTRES CARACTÉRISTIQUES

- Capacité totale net 209 L
- Congélateur 4 étoiles
- Capacité de congélation : 19 Kg/ 24h

- Durée de conservation en cas de panne de courant 23 h
- Silencieux 39 dB
- Dimensions de l'appareil (HxLxP) : 1771 x 540 x 545 mm

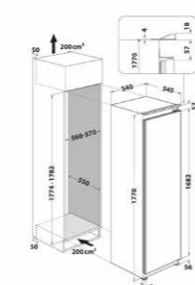

ARG 18080 A+

CONSERVATION ET AMÉNAGEMENT

- Air brassé (système de ventilation)
- Technologie 6^{ème}Sens FreshControl : régulation de la température et de l'humidité (capteurs)
- Ecran tactile externe
- Intérieur Premium avec inserts aluminium

- Porte-bouteilles
- Éclairage Premium LEDs
- 5 balconnets ajustables
- 7 étagères dans le compartiment réfrigérateur
- 2 bacs à légumes
- Filtre antibactérien Microban
- Porte réversible

AUTRES CARACTÉRISTIQUES

- Capacité totale net 314 L
- Silencieux 34 dB
- Dimensions de l'appareil : (HxLxP) : 1771x540x545 mm

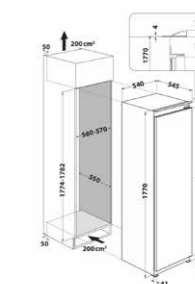

CONGÉLATEURS



La meilleure flexibilité pour la gestion de l'espace



Profitez d'une performance inégalée grâce à son pouvoir de congélation élevé : vous conserverez mieux et plus longtemps vos aliments.
La température est réglable de -21°C pour une congélation ultra-rapide à +6°C pour conserver des produits au frais.

PLUS DE PROBLÈME DE GIVRE



Frostout est une technologie qui réduit la formation de givre à l'intérieur du congélateur pour le dégivrer le moins possible. Cette technologie tire parti de la respiration naturelle de la cavité, grâce à un flux d'air spécial et un compresseur le congélateur est toujours sec et l'humidité et l'air humide sont stockés à part. Le nouvel environnement interne est maintenant prêt à empêcher la formation de givre, le réduisant jusqu'à 55%.



LES ALIMENTS ONT UN GOÛT FRAIS APRÈS LA DÉCONGÉLATION



Avec **TurboFreeze**, vos aliments peuvent être préservés encore mieux. Plus la nourriture sera rapidement congelée, plus fraîche elle restera. **TurboFreeze** est une zone de congélation ultrarapide conçue pour congeler jusqu'à 4 kg d'aliments frais. Les aliments sont congelés deux fois plus vite, ce qui bloque la qualité des aliments frais pour en préserver parfaitement le goût, l'apparence et les propriétés nutritionnelles. Maintenant, avec un nouveau design plat plus attrayant avec le ventilateur intégré dans le corps du congélateur.

Pour une bonne conservation des aliments, le refroidissement n'est pas le seul élément crucial. La flexibilité intérieure de l'espace est fondamentale quand il s'agit de stocker de la nourriture. Les aliments de toute taille doivent être stockés correctement, mais, plus important encore, ils doivent être immédiatement accessibles.



TROUVER VOS ALIMENTS PLUS RAPIDEMENT

Le moyen simple de personnaliser l'espace à l'intérieur du congélateur. Avec **FlexiMode**, l'espace à l'intérieur du congélateur est divisé en trois couches en utilisant un système de panier modulaire sur deux niveaux. Les conteneurs peuvent être positionnés selon vos besoins personnels, en les déplaçant ou en les retirant à tout moment, simplement en déplaçant la poignée d'un simple clic. Il est toujours facile d'accéder aux articles, même ceux stockés au fond du congélateur.

COMPRESSOR ON

COMPRESSOR OFF

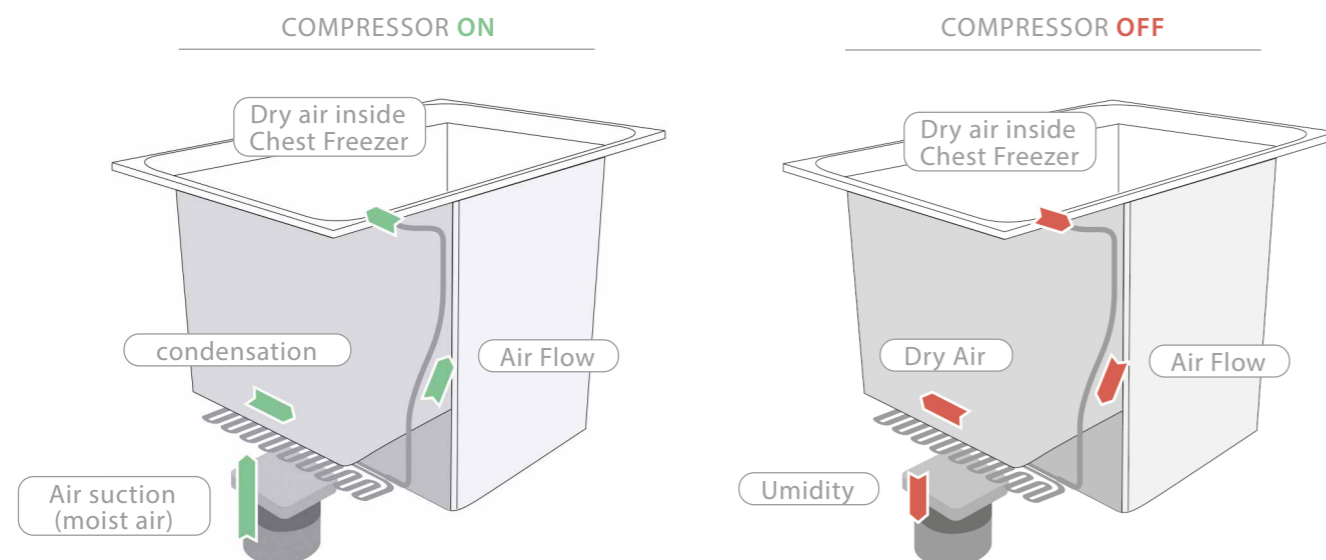

Il est toujours facile d'accéder aux éléments nécessaires, même ceux stockés au fond du congélateur.

CF610

CONSERVATION ET AMÉNAGEMENT

- Super isolation
- Dégivrage manuel
- 3 voyants de contrôle: mise sous tension, congélation rapide, montée de température
- Fonction de congélation rapide
- Thermostat réglable à 7 positions
- Serrure
- Pouvoir de congélation : 20 kg/ 24 h

- Autonomie de conservation : 46 h (en cas de coupure de courant)

AUTRES CARACTÉRISTIQUES

- Volume Net total (Brut) : 454 L (460 L)
- Classe énergétique C
- Nombre d'étoiles: 4
- Dimensions de l'appareil (HxLxP) : 916x1405x698 mm



CF430 A+ FO

CONSERVATION ET AMÉNAGEMENT

- Technologie Frost Out : réduit le givre de moitié pour un dégivrage moins fréquent.
- Thermostat réglable
- Super isolation
- Dégivrage manuel
- 3 voyants de contrôle: mise sous tension, congélation rapide, montée de température
- Fonction de congélation rapide
- Serrure

- Pouvoir de congélation : 20 kg/ 24 h
- Autonomie de conservation : 45h (en cas de coupure de courant)

AUTRES CARACTÉRISTIQUES

- Volume Net total (Brut) : 311 L (315 L)
- Classe d'énergie : A+
- Nombre d'étoiles: 4
- Dimensions de l'appareil (HxLxP) : 916x1180x698 mm



CF 350 A+ 2

CONSERVATION ET AMÉNAGEMENT

- Super isolation : Garde vos aliments frais pour longtemps
- Cuve en aluminium martelé
- Dégivrage manuel
- 3 voyants de contrôle: mise sous tension, congélation rapide, montée de température
- Fonction de congélation rapide
- Thermostat réglable à 7 positions
- Serrure

- Cuvette frontale de dégivrage
- Autonomie de conservation : 45h (en cas de coupure de courant)

AUTRES CARACTÉRISTIQUES

- Volume Net total (Brut) : 251 L (255 L)
- Classe d'énergie : A+
- Nombre d'étoiles: 4
- Dimensions de l'appareil (HxLxP) : 916x1010x698 mm

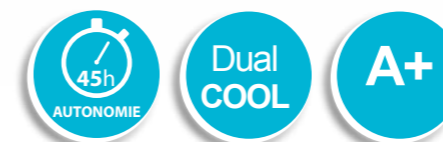

CF 28 S 2

CONSERVATION ET AMÉNAGEMENT

- Super isolation : Garde vos aliments frais pour longtemps
- Dégivrage manuel
- 3 voyants de contrôle: mise sous tension, congélation rapide, montée de température
- Fonction de congélation rapide
- Thermostat réglable
- Serrure
- Autonomie en cas de coupure du courant: 36h

AUTRES CARACTÉRISTIQUES

- Volume Net total (Brut): 212 L (215 L)
- Nombre d'étoiles: 4
- Dimensions de l'appareil (HxLxP) : 865x806x642 mm



Existe en blanc
CF 28 2



CF 20 S 2

CONSERVATION ET AMÉNAGEMENT

- Super isolation : Garde vos aliments frais pour longtemps
- Dégivrage manuel
- 3 voyants de contrôle: mise sous tension, congélation rapide, montée de température
- Fonction de congélation rapide
- Thermostat réglable

AUTRES CARACTÉRISTIQUES

- Serrure
- Autonomie en cas de coupure de courant: 28 h
- Volume Net total (Brut) : 138 L (141 L)
- Nombre d'étoiles: 4
- Dimensions de l'appareil (HxLxP) : 865x573x642 mm



Existe en blanc
CF 20 2



CF 16 S 2

CONSERVATION ET AMÉNAGEMENT

- Super isolation : Garde vos aliments frais pour longtemps
- Dégivrage manuel
- 3 voyants de contrôle: mise sous tension, congélation rapide, montée de température
- Fonction de congélation rapide
- Thermostat réglable
- Serrure
- Autonomie de conservation : 22h (en cas de coupure de courant)

AUTRES CARACTÉRISTIQUES

- Volume Net total (Brut) : 105 L (103 L)
- Nombre d'étoiles: 4
- Dimensions de l'appareil (HxLxP) : 860x527x569 mm



WV1500

CONSERVATION ET AMÉNAGEMENT

- Système de dégivrage manuel
- Température ajustable
- Système de congélation : statique
- 6 tiroirs
- Charnière de porte a droite, réversible
- Pieds ajustables
- Réglage mécanique de la température

- Durée de conservation en cas de panne de courant 17 h

AUTRES CARACTÉRISTIQUES

- Capacité totale brute 195 L
- Capacité nette totale 165 L
- Classe énergétique A
- Niveau sonore 40 dBA
- Capacité de surgélation 8 Kg/ 24h
- Dimensions de l'appareil (HxLxP) : 1430x500x580 mm



Existe en gris
WV1500S

WVT503

CONSERVATION ET AMÉNAGEMENT

- 3 tiroirs de congélation
- Thermostat réglable à 7 positions
- Porte arrondie
- Pouvoir de congélation: 3,5 kg/24h
- Autonomie de conservation : 12h (en cas de coupure de courant)

AUTRES CARACTÉRISTIQUES

- Volume brut total : 85 L
- Classe d'énergie : A+
- Nombre d'étoiles: 4
- Dimensions de l'appareil (HxLxP) : 845x495x495 mm



LAVAGE





La technologie 6^{ème} SENS donne aux vêtements les soins qu'ils méritent

Grâce au 6^{ème} SENS, Whirlpool prévoit et anticipe les besoins des utilisateurs pour qu'ils prennent soin de toutes les choses qu'ils aiment d'une manière unique et spéciale. Aujourd'hui, il est possible de prendre soin des vêtements, intuitivement, avec moins d'énergie et avec un gain de temps¹, sans compromettre les performances. Ces résultats sont le fruit d'une technologie révolutionnaire développée pour innover l'univers de la lessive et offrir un soin total du vêtement.



SOFTMOVE

La technologie SoftMove traite les tissus avec le plus grand soin, sans compromettre les performances de nettoyage et en laissant vos vêtements paraître plus neufs et plus lumineux. Les capteurs intelligents dans le tambour analysent la charge et ajustent la consommation d'énergie en conséquence, vous permettant d'économiser de l'eau, de l'énergie et du temps.



MOUVEMENTS DE TAMBOUR PERSONNALISÉS POUR UN SOIN SUR-MESURE DE VÊTEMENTS

Grâce au système innovant **Wave Motion Plus**, le tambour de chaque lavante est conçu pour adapter automatiquement son mouvement et sa vitesse à la charge, en changeant le cycle de lavage en conséquence pour un soin des vêtements sur mesure. Chaque lavante dispose d'une série de programmes spécialement conçus pour prendre soin des formes et des couleurs et grâce à **Wave Spinning**, chaque mouvement est suivi d'une phase de détente dans laquelle les fibres peuvent respirer. **Colour 15°** empêche toute décoloration en ajoutant déjà l'adoucisseur pendant la phase de pré-lavage.

Bio Stain 15° élimine les taches plus tenaces en utilisant de l'eau froide pendant la phase de trempage. La finition à chaud complète le cycle de lavage avec un rinçage à 40° C qui détend les fibres et les prépare pour un séchage parfait. Et lorsque le cycle est terminé, **FreshCare** garde les vêtements frais jusqu'à 6 heures pour éviter les mauvaises odeurs.

DES MOUVEMENTS DE TAMBOURS ADAPTES

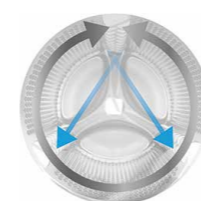

Mouvement dédié au coton

Pour le coton, les blancs et le linge de lit. Un flux diamétral opère afin de maximiser la force de gravité. Fort effet mécanique avec des pauses très courtes.

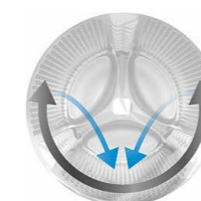

Mouvement dédié aux couleurs claires et foncées

Équilibre parfait entre les résultats et les soins. Long trempage afin de minimiser les effets de frottement.



Mouvement dédié à la laine

L'absence de mouvement évite le rétrécissement de la laine tandis que les performances sont entraînées par l'absorption d'eau et de détergent.

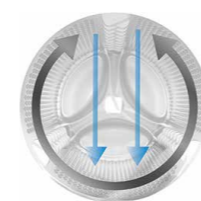

Mouvement dédié au linge synthétique

Mouvement vertical avec quelques temps de pause

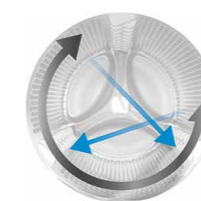

Mouvement dédié aux couleurs

Un mouvement asymétrique est effectué afin de distribuer efficacement le linge dans le tambour pour avoir les mêmes performances à 15° C qu'à 40° C.

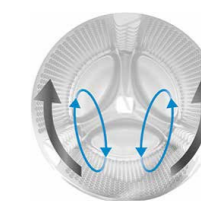

Mouvement dédié au linge délicat

Roulement extra doux et effet lent pour un meilleur soin des vêtements.

¹ Comparaison entre charge maximale et charge de 1 kg dans une lavante avec fonction 6^{ème} SENS sur coton 60°.

Supreme Care, une nouvelle ère de soins des vêtements



La technologie ZEN offre un lavage parfait dans un silence absolu.

La technologie Zen combine trois solutions pour minimiser les niveaux de bruit : le moteur Zen, la conception Zen et les fonctionnalités efficaces de gestion du son. Un moteur sans balais très silencieux qui offre des performances de lavage exceptionnelles avec un minimum de vibrations. Doté d'un cache en plastique robuste et un cabinet conçu d'une seule pièce afin d'assurer le plus haut niveau du silence, le moteur est complété par Zen Design - un processus d'ingénierie méticuleux utilisé pour minimiser le bruit. Cela comprend une structure de carrosserie formée d'une seule pièce pour réduire les vibrations ainsi que des panneaux latéraux spécialement conçus. Enfin, dans tout l'appareil, de nombreuses techniques de gestion du son ont été utilisées pour amortir les vibrations et isoler le bruit.



SoftMove

Un soin de vêtement délicat.



PRECISIONCLEAN™

La technologie unique PrecisionClean™ repose sur un système d'injection directe de l'eau et du détergent dans le tambour, au travers d'une douchette haute pression. Les fibres étant plus profondément imprégnées, l'efficacité de lavage est supérieure tout en nécessitant moins d'eau et moins de brassage du linge. De même, ce système permet un rinçage très performant tout en restant doux pour votre linge.

SPRAY WASH

La technologie **Spray Wash** permet de vaporiser, directement dans la cuve, un mélange d'eau et de détergent au coeur des vêtements pour des résultats de lavage impeccables. En plus d'éliminer les tâches les plus tenaces, la technologie Spray Wash réduit votre consommation d'eau de 30%².



SPRAY RINSE

La technologie **Spray Rinse** offre de meilleurs résultats de rinçage grâce à l'action des jets d'eau qui injectent de l'eau directement dans le linge pendant chaque phase de rinçage, en ajoutant également de l'adoucissant. Cela garantit un rinçage plus efficace et plus doux, avec une économie d'eau remarquable et sans laisser de détergent résiduel.

ECOMONITOR

Cette technologie avancée détecte la consommation d'énergie attendue en fonction du cycle ou de l'option sélectionnée. Avec **Ecomonitor**, la machine fournit une rétroaction immédiate sur l'écran qui vous informe de la quantité d'eau et d'énergie à consommer pendant le lavage. Cela vous permet de changer le programme du cycle et également de sélectionner la consommation d'énergie la plus faible pour votre lavage. C'est la meilleure solution pour économiser des ressources tout en prenant soin de l'environnement.

PRECISIONDOSE™

Économiser jusqu'à 12 litres de détergent par an en utilisant seulement le bon dosage.

Avec Supreme Care, vous pouvez optimiser les performances de rinçage et économiser jusqu'à 12 litres de détergent par an. Ceci est possible grâce à **PrecisionDose™**: la technologie 6^{ème} sens distribue la bonne quantité de détergent et d'assouplissant selon le type et la taille de la charge, le niveau de sol, la dureté de l'eau et la concentration de détergent. Faire le lavage devient plus facile pour tout le monde puisque le bon dosage de détergent, stocké dans le distributeur en vrac, peut durer jusqu'à 20 cycles de lavage².

1 Dans le programme Eco coton, comparé à un lave-linge Whirlpool équivalent sans PrecisionClean (charge de 10 kg).
2 Avec le programme 4kg Eco Cotton

1 Par rapport à une lavante Whirlpool traditionnelle sans technologie PrecisionDose™, à une charge de 4 kg par cycle avec un détergent hautement concentré et un niveau moyen de saleté, en considérant une famille moyenne de quatre personnes.
2 Avec une charge de 5 kg.

FSCM 13440 SL

CARACTÉRISTIQUES PRINCIPALES

- Capacité lavage jusqu' à 13 kg
- Vitesse d'essorage maximale 1400 tours
- Classe énergétique A+++ (-20%)
- Moteur Zen
- Grand écran digital
- Technologie 6^{ème} Sens : performances optimales et économies
- SoftMove
- Precision Dose
- Niveau sonore 48 dB lavage/68 dB essorage
- Consommation d'énergie : 110 KW/an

PROGRAMMES ET OPTIONS

- 19 programmes, dont : Mixte, Laine, Délicat, Coton, Eco Coton, Duvet, Couleurs15°,
- Chemises, Jeans, Linge de lit, Rapide 30', Sport, Mini charge, Synthétiques, Rinçage & Essorage
- Options : FreshCare, Arrêt différé, Rinçage intensif, Sécurité enfants
- Dimensions de l'appareil (HxLxP) : 850x595x700mm

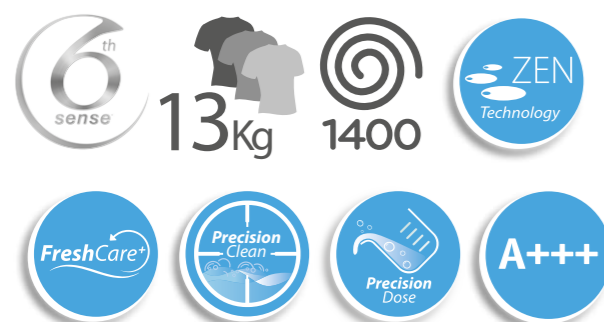

FSCM 11430 SL

CARACTÉRISTIQUES PRINCIPALES

- Capacité lavage jusqu' à 11 kg
- Vitesse d'essorage maximale 1400 tours
- Classe énergétique A+++ (-20%)
- Moteur Zen
- Grand écran digital
- Technologie 6^{ème} Sens : performances optimales et économies
- SoftMove
- Precision Dose
- Niveau sonore 48 dB lavage/68 dB essorage
- Consommation d'énergie : 110 KW/an

PROGRAMMES ET OPTIONS

- 19 programmes
- Options : FreshCare, Arrêt différé, Rinçage intensif, Sécurité enfants
- Dimensions de l'appareil (HxLxP) : 850x595x640 mm



Existe en 8Kg 7Kg

FSCM 90430S

CARACTÉRISTIQUES PRINCIPALES

- Capacité lavage jusqu'à 9 kg
- Vitesse d'essorage maximale 1400 tours
- Classe énergétique A+++ -20%
- Moteur Zen
- Grand écran digital
- Technologie 6^{ème} Sens : performances optimales et économies
- SoftMove
- Precision Dose
- Niveau sonore 48 dB lavage/68 dB essorage
- Consommation d'énergie : 174 kWh/an

PROGRAMMES ET OPTIONS

- 19 programmes
- Options : FreshCare, Arrêt différé, Rinçage intensif, Sécurité enfants
- Dimensions de l'appareil (HxLxP) : 850x595x640 mm



FreshCare⁺, garder les vêtements frais après la fin du cycle¹



Le lavage des vêtements de manière intelligente et évoluée est maintenant possible grâce à la technologie intuitive de Whirlpool qui détecte, adapte et contrôle automatiquement les performances de la température, de l'eau et du moteur pour fournir des traitements sur mesure aux vêtements pendant le cycle de lavage. En outre, les capteurs **6^{ème} sense** détectent automatiquement la quantité de linge et, selon le type de tissu, choisissent le meilleur cycle de lavage. Cette technologie intuitive garantit toujours des performances optimales ainsi que la conservation du temps, de l'énergie et de l'eau.



UNE NOUVELLE DIMENSION DE FRAÎCHEUR

Gardez les vêtements frais une fois le cycle terminé, avec le 6^{ème} Sens FreshCare⁺. Si les utilisateurs n'ont pas le temps de décharger le linge immédiatement, une phase de vaporisation commence, gardant le linge doux et frais à l'intérieur de la machine jusqu'à 6 heures après la fin du cycle. Le traitement FreshCare⁺ inhibe la prolifération des principales sources de mauvaises odeurs, à l'intérieur de la machine à laver, jusqu'à 6 heures après la fin du lavage.



SOINS SUR MESURE POUR TOUT TISSU

Grâce au nouveau système SoftMove, le tambour effectue un ensemble exclusif de mouvements spécifiques capables de s'adapter à chaque type de tissu et à chaque phase du cycle de lavage. Le système met en place 6 mouvements et durées de tambour sur mesure, assurant des résultats impeccables et un soin parfait des vêtements, des couleurs et des formes. Les utilisateurs n'ont qu'à choisir l'un des 14 programmes différents, tous parfaitement conçus pour répondre à tous les besoins quotidiens ou occasionnels de lavage: des vêtements les plus résistants, comme les jeans et le coton, aux plus délicats comme la laine et la soie.

SLOW MOTION + STEAM MASSAGE

Des mouvements de massage doux et bidirectionnels, avec des oscillations occasionnelles et lentes qui câlinent le linge, et rehaussés par l'ajout de vapeur.

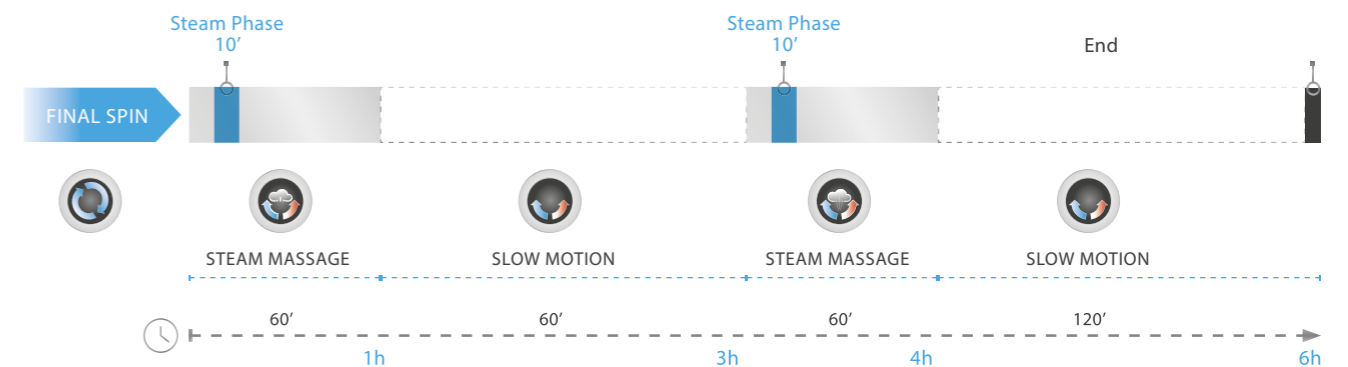

¹ Une action délicate à la vapeur prend soin de vos vêtements à l'intérieur de la machine à laver. Le traitement FreshCare⁺ inhibe la prolifération des principales sources d'odeurs jusqu'à 6 heures après la fin du lavage. Non compatible avec les programmes conçus pour les vêtements délicats et les couettes.

FWG91284SBS NA



CARACTÉRISTIQUES PRINCIPALES

- Capacité lavage jusqu' à 9 kg
- Vitesse d'essorage maximale 1200 tours
- Classe énergétique A+++
- Moteur induction
- Grand écran digital

- Technologie 6^{ème} Sens : performances optimales et économies
 - SoftMove
 - Niveau sonore 52 dB lavage/79 dB essorage
 - Consommation d'énergie : 196KW/an
- PROGRAMMES ET OPTIONS**

- 14 programmes
- Options : FreshCare+, Clean+, Départ différé, Rinçage intensif,
- Sécurité enfants
- Dimensions de l'appareil (HxLxP) : 845 x 595 x 630 mm



FWG81284SBS NA



Existe en 7 Kg 6Kg

CARACTÉRISTIQUES PRINCIPALES

- Capacité lavage jusqu' à 8 kg
- Vitesse d'essorage maximale 1200 tours
- Classe énergétique A+++
- Moteur induction

- Grand écran digital
- Technologie 6^{ème} Sens : performances optimales et économies
- SoftMove
- Niveau sonore 52 dB lavage/79 dB essorage
- Consommation d'énergie : 175 kWh/an

PROGRAMMES ET OPTIONS

- 14 programmes
- Options : FreshCare+, Clean+, Départ différé, Rinçage intensif,
- Sécurité enfants
- Dimensions de l'appareil (HxLxP) : 845 x 595 x 630 mm



FWG91284W NA



Existe en 8Kg 7Kg 6Kg

CARACTÉRISTIQUES PRINCIPALES

- Capacité lavage jusqu' à 9 kg
- Vitesse d'essorage maximale 1200 tours
- Classe énergétique A+++
- Grand écran digital

- Technologie 6^{ème} Sens : performances optimales et économies
- SoftMove
- Niveau sonore 52 dB lavage/79 dB essorage
- Consommation d'énergie : 196KW/an

PROGRAMMES ET OPTIONS

- 14 programmes
- Options : FreshCare+, Clean+, Départ différé, Rinçage intensif,
- Sécurité enfants
- Dimensions de l'appareil (HxLxP) : 845 x 595 x 630 mm



TDLR 70230 - Moteur Zen

CARACTÉRISTIQUES PRINCIPALES

- Capacité de lavage 7 kg
- Vitesse d'essorage variable jusqu'à 1200 tr/min
- Classe d'énergie: A+++
- Programmeur électronique 6^{ème} Sens
- Type de moteur: Zen (Direct Drive Technology)

- Un niveau de silence inégalé grâce au moteur Zen (51 dB(A) en lavage et 72 dB(A) en essorage)
- Couleurs 15°

PROGRAMMES ET OPTIONS

- 14 programmes de lavage

- Système de protection anti-mousse
- Berceur de laine
- Système anti-balourd
- Départ différé
- Anti-froissage
- Dimensions de l'appareil (HxLxP): 900x400x600 mm



TDLR 60210 - Moteur Zen

CARACTÉRISTIQUES PRINCIPALES

- Capacité de lavage 6 kg
- Vitesse d'essorage variable jusqu'à 1200 tr/min
- Classe d'énergie: A+++
- Programmeur électronique 6^{ème} Sens

- Type de moteur : Zen (Direct Drive Technology)

PROGRAMMES ET OPTIONS

- 14 programmes de lavage
- Couleurs 15°

- Système de protection anti-mousse
- Berceur de laine
- Système anti-balourd
- Départ différé
- Anti-froissage
- Dimensions de l'appareil (HxLxP): 900x400x600 mm



TDLR 70212S

CARACTÉRISTIQUES PRINCIPALES

- Capacité de lavage 7 kg
- Classe d'énergie: A+++
- Vitesse d'essorage variable jusqu'à 1200 tr/min
- Type de moteur: Universal Moteur
- Programmeur

- électronique 6^{ème} Sens

- Soft opening
- Couleurs 15°

PROGRAMMES ET OPTIONS

- 14 programmes de lavage
- Système de protection anti-mousse
- Berceur de laine

- Système anti-balourd
- Départ différé
- Anti-froissage
- Dimensions de l'appareil (HxLxP): 900x400x600 mm



Existe en Blanc
70210 TDLR

AWE7650

CARACTÉRISTIQUES PRINCIPALES

- Capacité lavage jusqu'à 5.5 kg
- Capacité du tambour: 42 L
- Classe énergétique A+
- Vitesse d'essorage maximale: 1100

- Consommation d'eau: 48 L

PROGRAMMES ET OPTIONS

- 14 programmes de lavage
- Niveau sonore 59 dBA (essorage 76db)
- Contrôle électronique

- Consommation d'énergie annuelle 181 kWh

- Petit écran digital
- Vitesse d'essorage réglable
- Dimensions de l'appareil (HxLxP): 900x400x600 mm





FWDD117168SBS EX

CARACTÉRISTIQUES PRINCIPALES

- Capacité de lavage jusqu'à 11 kg/capacité de séchage jusqu'à 7 kg
- Vitesse d'essorage maximale 1600 tours
- Classe énergétique A
- Moteur à induction SenselInverter
- Grand écran digital

- Technologie 6^{ème} Sens : performances optimales et économies
- SoftMove
- Niveau sonore en lavage 54 dB /59dB en séchage
- Consommation annuelle d'énergie (lavage + séchage) : 1850 kWh

PROGRAMMES ET OPTIONS

- 14 programmes
- Options : FreshCare+, Départ différé, Séchage
- Dimensions de l'appareil (HxLxP) : 850x595x540 mm



FWDG96148 SBS

CARACTÉRISTIQUES PRINCIPALES

- Capacité de lavage jusqu'à 9 kg/capacité de séchage jusqu'à 6 kg
- Vitesse d'essorage maximale 1400 tours
- Classe énergétique A
- Moteur à induction SenselInverter

- Grand écran digital
- Technologie 6^{ème} Sens
- SoftMove
- Niveau sonore en lavage 56 dB /61dB en séchage
- Consommation annuelle d'énergie (lavage + séchage) : 1224 kWh

PROGRAMMES ET OPTIONS

- 14 programmes
- Options : FreshCare+, Départ différé, Séchage
- Dimensions de l'appareil (HxLxP) : 850x595x540 mm



SÈCHE-LINGE



FT D 9X2SBX EX

CARACTÉRISTIQUES PRINCIPALES

- Séchoir par condensation, Pompe à chaleur
- Capacité de séchage : 9 kg
- Technologie 6^{ème} Sens
- 3Dry
- Classe énergétique : A++
- Volume tambour 120 L
- Moteur à induction

- SenseInverter
- Technologie FreshCare

PROGRAMMES ET OPTIONS

- 15 programmes, dont : Linge de lit, Duvet, Couleurs, Délicat, Eco Coton, Jeans, Mixte, Rafraîchir, Rapide 30', Chemises, Soie, Sport, Repassage facile, Synthétique, Laine

- Options : Niveaux de séchage réglables, FreshCare+, Temps de séchage, Verrouillage enfant, Rapide, Départ différé
- Dimensions de l'appareil (HxLxP) : 860x595x649 mm



ST U 9X2S EX

CARACTÉRISTIQUES PRINCIPALES

- Séchoir par condensation, Pompe à chaleur
- Capacité de séchage : 9 kg
- Technologie 6^{ème} Sens
- 3Dry
- Classe énergétique : A++
- Volume tambour 120 L

- Moteur à induction SenseInverter
- Large texte affiché
- Technologie Supreme Care
- Filtre EasyCleaning
- Niveau sonore : 62 dB

PROGRAMMES ET OPTIONS

- 18 programmes

- Options : Niveaux de séchage réglables, FreshCare+, Prêt à repasser, Doux, Temps de séchage, Verrouillage enfant, programme XXL & Lainé
- Rapide, Départ différé
- Dimensions de l'appareil (HxLxP) : 860 x 595 x 656 mm



FTCM108BFR

CARACTÉRISTIQUES PRINCIPALES

- Capacité de séchage : 8 kg
- Technologie 6^{ème} Sens
- Fresh Care +
- Classe énergétique : A++
- Volume du tambour 120
- Moteur à induction SenseInverter
- EasyCleaning condensor

- Poids net 37 kg
- Type d'écran Fluorescente
- Consommation annuelle d'énergie pondérée 561.6
- Niveau sonore (dB(A)) 66 db
- Puissance de raccordement (W)2700

PROGRAMMES ET OPTIONS

- 15 programmes
- Options : Niveaux de séchage réglables, FreshCare+, Temps de séchage, Verrouillage enfant, Rapide, Départ différé
- Dimensions de l'appareil (HxLxP) 860x595x649 mm



LAVE-VAISSELLE





UNE IDÉE PRÉCISE DU NETTOYAGE

La technologie **PowerCleanPro** assure une vaisselle parfaitement propre sans pré-lavage, même avec des aliments brûlés. De plus, les nouveaux supports latéraux qui définissent la zone **PowerClean** offrent 30% d'espace supplémentaire pour une meilleure gestion de l'espace permettant de positionner les casseroles et poêles de toutes tailles de différentes manières pour un agencement de charge plus flexible et stable.



PROGRAMME 1 HEURE LAVAGE ET SÉCHAGE

Pas besoin de sécher à la serviette tous les verres propres grâce à la nouvelle technologie **PowerDry**, qui, en seulement une heure, permet à nos utilisateurs de transférer leur vaisselle directement du lave-vaisselle à la table. Pas de vapeur ou de filigranes sur les articles en plastique et tout sera parfaitement sec.



2 façons d'expérimenter la technologie 6^{ème} Sens



NETTOYEZ LES SALISSURES LES PLUS TENACES TOUT EN GAGNANT JUSQU'À 30% D'ESPACE SUPPLÉMENTAIRE¹

Les capteurs intelligents 6^{ème} Sens détectent le niveau de salissure et adaptent les paramètres du cycle pour que la vaisselle soit toujours parfaitement nettoyée. Les pulvérisateurs à jet arrière puissants éliminent les saletés les plus tenaces des casseroles et poêles de toute taille sans avoir besoin de pré-lavage, de trempage ou de brossage à la main, ce qui permet aux utilisateurs de toujours obtenir des résultats de nettoyage exceptionnels.



La technologie **PowerCleanPro** assure une vaisselle parfaitement propre sans pré-lavage même avec des aliments brûlés. De plus, les nouveaux supports latéraux qui définissent la zone **PowerClean** offrent 30% d'espace supplémentaire pour une meilleure gestion de l'espace, ce qui permet de positionner les casseroles et poêles de différentes manières pour un agencement de charge plus flexible et stable². Une grande flexibilité de chargement est toujours assurée pour le lavage de la vaisselle ou des mélanges de pots de différentes tailles, permettant à nos utilisateurs d'obtenir la bonne combinaison à chaque fois.

+30%
ExtraSpace



6,5lt

MOINS D'EAU, MEILLEUR NETTOYAGE

Nettoyage parfait avec seulement six litres d'eau. Les nouveaux lave-vaisselle Whirlpool utilisent seulement six litres d'eau par cycle, ce qui donne des résultats de nettoyage toujours impeccables.³



NETTOYAGE ET SÉCHAGE SUPRÊME EN UNE HEURE⁴

PowerDry est la solution exclusive qui offre des résultats de séchage impeccables, sans besoin de sécher à la serviette. Le système à circuit fermé **PowerDry** extrait la vapeur et la transforme en eau évacuée afin que la cavité du lave-vaisselle soit exempte d'humidité lorsque la porte est ouverte.



TOUJOURS SÉCHAGE PARFAIT, MÊME AVEC DES ARTICLES EN PLASTIQUES

Grâce à la technologie **PowerDry**, les meilleurs résultats de séchage sont assurés pour tous les articles de cuisine, y compris ceux qui sont difficiles à sécher tels que les articles en plastique. Tous les plats seront toujours séchés, ne laissant même pas une seule goutte.

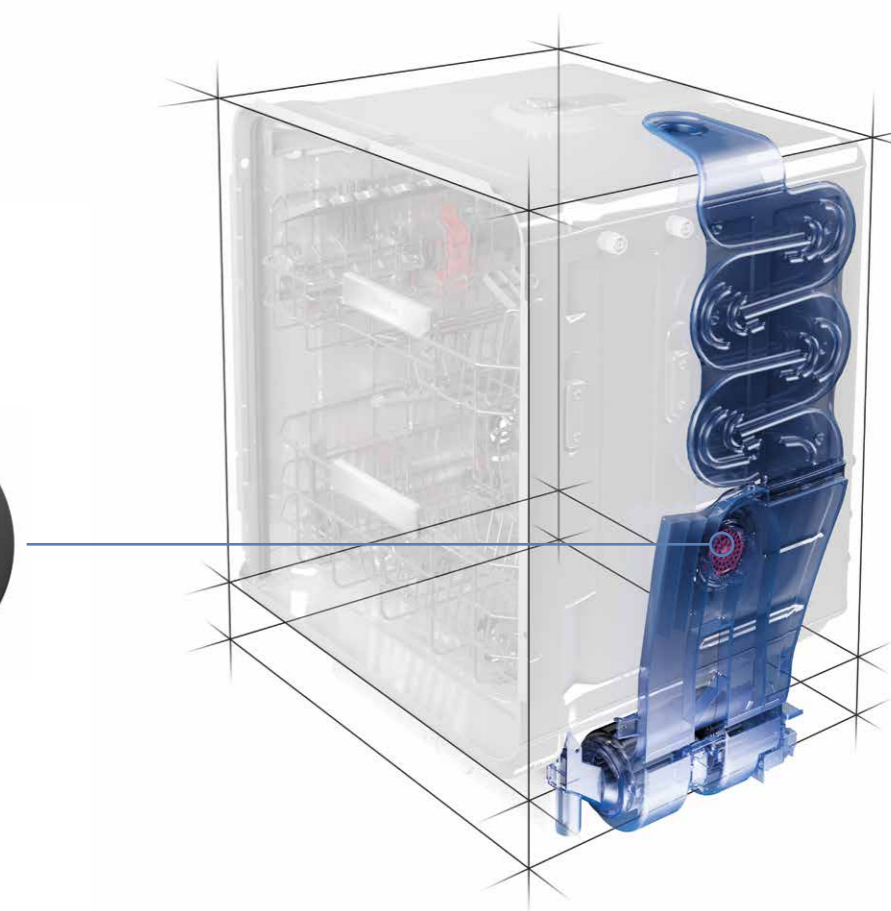

GAGNEZ DU TEMPS, ÉCONOMISEZ DE L'ÉNERGIE

L'efficacité énergétique la plus élevée Whirlpool **PowerDry** assure une rapidité et une efficacité maximales tout en nettoyant tous les éléments de la cuisine et atteint A+++, la classe énergétique la plus efficace du marché. Cette performance extraordinaire de nettoyage et de séchage réduit la consommation et fait du nouveau lave-vaisselle W Collection un appareil unique et imbattable.

WFF 4033 DLTGx@

CARACTÉRISTIQUES PRINCIPALES

- 6^{ème} Sens Live App: Un cycle assisté pour correspondre à tous les besoins de lavage
- Nombre de couverts : 14
- Possibilité de retarder la mise en route de la machine
- Power Dry: Nettoyage suprême et séchage en seulement 1 heure
- Power Clean Pro: Solution suprême pour nettoyer le sol le plus dur
- Le programme "Demi-charge Multizone" est idéal lorsque vous avez une petite quantité de vaisselle peu sale à laver

AUTRES CARACTÉRISTIQUES

- 9.5 litres d'eau par cycle
- Classe d'efficacité énergétique A+++
- Dimensions de l'appareil : 850x600x590 mm

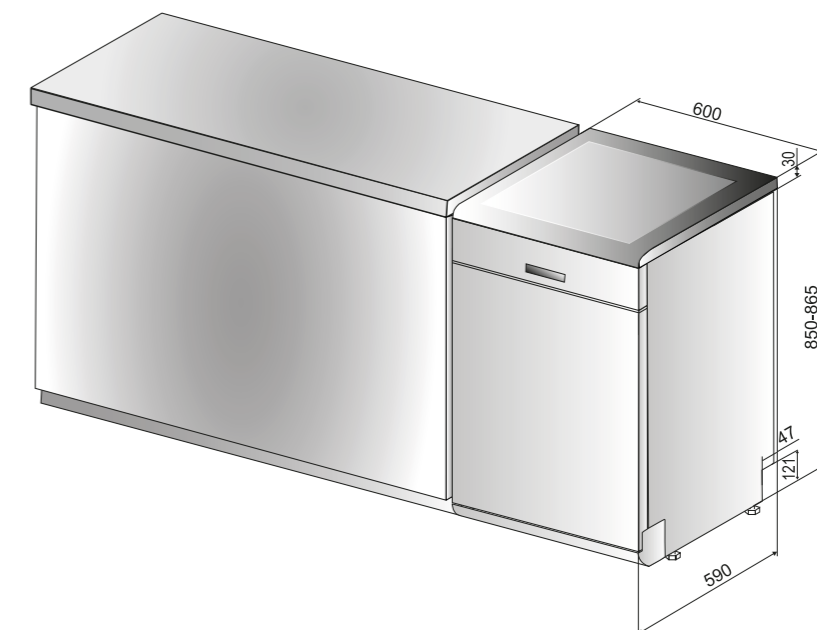

SupremeClean, avancée et intuitive

DÉCOUVREZ LA NOUVELLE W COLLECTION

Simplement notre initiale, la quintessence de notre monde unique. Il rappelle l'idée de la classe, du design, de la technologie au plus haut degré. Ce peut être seulement Whirlpool. Il est conçu pour ceux qui recherchent l'excellence, grâce à la performance. Il commence à partir de la première lettre de notre nom et il est développé autour de vos habitudes et de vos besoins. Il apprend de vous, habilitant votre expérience et vous permettant d'atteindre la perfection, intuitivement.



AFFICHAGE COLORÉ 4'5" DE LARGE

Profitez de **MySmartDisplay** de façon intuitive pour obtenir les performances les plus avancées et les fonctionnalités améliorées des lave-vaisselle W Collection. L'écran haute définition coloré avec un flux de programmation clair montre des images photographiques, de l'animation et dispose d'un WiFi intégré qui offre tous les avantages de la connectivité. Le double affichage avec les boutons tactiles en haut facilite la programmation. L'écran frontal affiche l'état du cycle du lave-vaisselle en évitant de choisir le cycle parfait, avec des conseils et un retour d'informations clairs tout au long du processus de lavage.



AFFICHAGE LED BLANC

Profitez de l'ergonomie améliorée du panneau de contrôle: les touches tactiles complètes donnent un accès direct aux programmes. Des informations améliorées sur les caractéristiques et les programmes sont disponibles sur l'écran LED blanc. Les lumières LED blanches enrichissent l'interface utilisateur, en parfaite adéquation avec sa technologie de pointe.



WFO 3033 DL X

CARACTÉRISTIQUES PRINCIPALES

- Nombre de couverts :14
- 11 programmes
- Power Dry: Nettoyage suprême et séchage en seulement 1heure
- Power Clean Pro
- Multizone: Idéal pour laver un panier en particulier (inférieur, supérieur, compartiment à couverts)
- Flexi Space: Facilité d'adaptation selon la charge du panier
- Le programme "Demi-charge"

Multizone" est idéal lorsque vous avez une petite quantité de vaisselle peu sale à laver

- Possibilité de retarder la mise en route de la machine

AUTRES CARACTÉRISTIQUES

- Niveau de bruit en dB(A): 43
- Classe d'efficacité énergétique : A+++
- Dimensions de l'appareil : 850x600x600 mm



WFO 3T123 6P X

CARACTÉRISTIQUES PRINCIPALES

- Nombre de couverts :14
- 10 Programmes
- Power Clean Pro
- Multizone: Idéal pour laver un panier en particulier (inférieur, supérieur, compartiment à couverts)
- Flexi Space: Facilité d'adaptation selon la charge du panier
- Le programme "Demi-charge"

multizone" est idéal lorsque vous avez une petite quantité de vaisselle peu sale à laver

- Possibilité de retarder la mise en route de la machine

AUTRES CARACTÉRISTIQUES

- Classe énergétique : A++
- Niveau de bruit en dB(A): 43
- Dimensions de l'appareil : 850x600x600 mm



WFC 3C26 P X

CARACTÉRISTIQUES PRINCIPALES

- Nombre de couverts :14
- 8 programmes
- Le programme "Demi-charge multizone" est idéal lorsque vous avez une petite quantité de vaisselle peu sale à laver
- Possibilité de retarder la mise en route de la machine
- Programme "Eco 50"

- Programme "Intensive 65°C"
- Programme "Pré lavage"
- Programme "Rapide"

AUTRES CARACTÉRISTIQUES

- Classe énergétique : A++
- Niveau sonore en dB(A): 46
- Dimensions de l'appareil : 850x600x600 mm



WFC 3B19 X

CARACTÉRISTIQUES PRINCIPALES

- Nombre de couverts : 13
- 5 programmes optionnels dont un Eco 50°C
- Le programme "Demi-charge" est idéal lorsque vous avez une petite quantité de vaisselle peu sale à laver
- Possibilité de retarder la mise en route de la machine

- Programme "Intensive 65°C"
- Programme "Pré lavage"
- Programme "Rapide"

AUTRES CARACTÉRISTIQUES

- Classe énergétique : A+
- Niveau sonore en dB(A): 49
- Dimensions de l'appareil : 850x600x570 mm



WFE 2B19**CARACTÉRISTIQUES PRINCIPALES**

- Nombre de couverts : 13
- 6 programmes optionnels
- Possibilité de retarder la mise en route de la machine
- Le programme "Demi-charge" est idéal lorsque vous avez une petite charge
- Programme "Eco 50"

- Programme "Intensive 65°C"
- Programme "Prélavage"

AUTRES CARACTÉRISTIQUES

- Classe énergétique : A+
- Niveau sonore en dB(A): 49
- Dimensions de l'appareil : 850x600x600 mm

Existe en inox **WFE 2B19 X**

Meilleure convivialité et capacité, dans un nouveau design compact



Grâce à son capteur, le programme intelligent 6^{ème} Sense adapte la température, la quantité d'eau et le temps de lavage au degré de salissure de la vaisselle. Il permet ainsi de réaliser jusqu'à 50% d'économies d'énergie¹ tout en garantissant un nettoyage impeccable.



CAPACITÉ DE CHARGEMENT INTELLIGENTE

Dix couverts pour tous les plats. Avec les nouveaux lave-vaisselle de 45 cm, Whirlpool a créé la solution parfaite à tous les besoins: une grande capacité de chargement pouvant accueillir jusqu'à dix couverts dans le lave-vaisselle et une parfaite optimisation de l'espace sont toujours à la disposition complète de l'utilisateur.



FLEXIBLE ET STABLE, POUR CHARGEMENT FACILE

Les nouveaux lave-vaisselles Whirlpool 45 cm offrent une flexibilité de chargement maximale et une durabilité maximale, garantissant toujours les meilleurs résultats de nettoyage. Le chargement d'un lave-vaisselle devient plus intuitif et plus facile que jamais grâce à l'innovation de Whirlpool. Les nouveaux supports en forme de rack augmentent l'espace disponible et facilitent le positionnement de n'importe quelle plaque.



ESPACE ZONE ACCESSOIRE

Grâce au nouvel accessoire Space Zone, les grandes casseroles et poêles peuvent maintenant être placées verticalement pour obtenir plus d'espace sur le panier inférieur, ce qui rend la vaisselle plus flexible.

TROISIÈME SUPPORT COULISSANT

Un troisième support coulissant entièrement repensé, encore plus solide et facile à utiliser. Cela garantit une flexibilité de chargement maximale et s'adapte à tous les types de couverts, y compris les outils longs.

DENTS REPLIÉES

Le panier inférieur a deux dents rabattables. Une fois plié, le panier gagne plus d'espace pour accommoder facilement différents types d'articles de cuisine, y compris les verres et la vaisselle.

INTÉRIEURS PREMIUM

La nouvelle gamme est non seulement élégante à l'extérieur, mais également dotée d'élégantes grilles grises et de poignées design de pointe. Sur les modèles haut de gamme, Whirlpool propose de nouveaux détails de poignée en acier inoxydable, un signe distinctif de sa quête unique de la perfection.

POINTS DE CONTACT INTUITIFS

Immédiatement visible grâce à son point de contact coloré iconique, la nouvelle gamme assure l'utilisation la plus simple et le guide d'interaction le plus direct.



SILENCIEUX

Le nouveau lave-vaisselle réduit le bruit à seulement 43 dBa. Le cycle de nuit est encore plus silencieux, juste 42 dBa... moins qu'une conversation chuchotée.



CLASSE ÉNERGÉTIQUE A ++, JUSQU'À 10% D'ÉCONOMIE D'ÉNERGIE

Grâce à la vitesse modulaire du moteur Inverter combinée à des cycles de lavage optimisés, les nouveaux lave-vaisselles de 45 cm atteignent la classe énergétique A ++. Un avantage remarquable qui vous permet d'économiser 10% d'énergie.

WSFO 3023 PF X

CARACTÉRISTIQUES PRINCIPALES

- 10 couverts dans seulement 45 cm
- 7 programmes
- Le programme "Demi-charge Multizone" est idéal lorsque vous avez une petite quantité de vaisselle peu sale à laver
- Système Powerclean
- Possibilité de retarder la mise en route de la machine

- Voyant du niveau de Sel
- Voyant du niveau de liquide de rinçage
- Panier supérieur réglable

AUTRES CARACTÉRISTIQUES

- Classe énergétique : A++
- Niveau de bruit en dB(A): 43
- Dimensions de l'appareil : 850x450x590 mm



WSFE 2B19 X

CARACTÉRISTIQUES PRINCIPALES

- 10 couverts dans seulement 45 cm
- 5 programmes optionnels dont un Eco 50°C
- Le programme "Demi-charge" est idéal lorsque vous avez une petite quantité de vaisselle peu sale à laver
- Possibilité de retarder la mise en route de la machine

- Voyant du niveau de Sel
- Voyant du niveau de liquide de rinçage
- Panier supérieur réglable

AUTRES CARACTÉRISTIQUES

- Classe énergétique : A+
- Niveau sonore en dB(A): 49
- Dimensions de l'appareil : 850x450x590 mm



WIC 3C26 PF

CARACTÉRISTIQUES PRINCIPALES

- Capacité 14 couverts
- Consommation d'eau : 9.5 L (2660 L/an)
- Ecran digital
- 8 programmes
- Options : PowerCleanPro, MultiZone, Tablettes, Départ différé

AUTRES CARACTÉRISTIQUES

- Classe d'efficacité énergétique A++
- 46 dB

- Moteur induction
- Panier à couverts dans panier inférieur
- Panier supérieur réglable en hauteur, même chargé
- Charnières intelligentes ajustables
- Témoins lumineux sel et liquide de rinçage
- Sécurité anti-débordement
- Dimensions de l'appareil (HxLxP) : 820x598x555 mm



WBC 3C26 PF X

CARACTÉRISTIQUES PRINCIPALES

- Capacité 14 couverts
- Consommation d'eau : 9.5 L (2660 L/an)
- Ecran digital
- 8 programmes
- 6^{ème}Sens
- Options : PowerCleanPro, MultiZone, Tablettes, Départ différé

AUTRES CARACTÉRISTIQUES

- Classe d'efficacité énergétique A++

- 46 dB
- Moteur induction
- Panier à couverts dans panier inférieur
- Panier supérieur réglable en hauteur, même chargé
- Charnières intelligentes ajustables
- Témoins lumineux sel et liquide de rinçage
- Sécurité anti-débordement
- Dimensions de l'appareil (HxLxP) : 820x598x555 mm

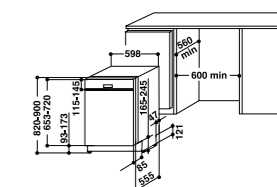

FOURS





Il suffit de choisir vos recettes,
et la technologie 6^{ème} Sens les
rendront toujours plus géniaux !

Pour une expérience de cuisson innovante et simplifiée. Il suffit de choisir un plat et la technologie innovante 6^{ème} sens fait le reste en ajustant automatiquement les paramètres de temps, de température et d'humidité pour garantir des résultats parfaits, jour après jour. Avec les capteurs 6^{ème} Sens et un choix passionnant d'options exclusives, les consommateurs peuvent préparer le repas parfait tout en profitant d'une expérience intuitive inégalée.



DES RÉSULTATS GARANTIS ET DES PLATS DÉLICIEUX

La technologie 6^{ème} Sens unique de Whirlpool est au cœur de chaque four W Collection: un ensemble de capteurs intelligents qui guident les consommateurs à travers jusqu'à 100 combinaisons de cuisson. Cette assistance étape par étape leur offre de nouveaux niveaux de flexibilité en matière de cuisson et la confiance en soi qui leur permet de libérer leur chef et d'explorer les possibilités illimitées des fours de la W collection .

COMBINAISONS DE CUISSON 6ÈME SENS

Combinaisons de cuisson assistée pour des résultats exceptionnels



Cuire à la perfection avec la technologie BakeSense



Whirlpool offre une alternative au **MultisenseProbe** avec sa fonction **BakeSense**. L'humidité peut affecter de manière significative la façon dont les aliments sont cuits et la plupart des fours traditionnels ne le contrôlent pas. Non seulement l'air humide transfère plus efficacement la chaleur dans les aliments, il empêche également l'eau de s'évaporer et maintient l'humidité emprisonnée à l'intérieur. Conserver la bonne quantité d'humidité pendant la cuisson peut être une tâche délicate. Certaines recettes et plats tels que les rôtis doivent être arrosés, et ouvrir en permanence la porte du four n'est pas le moyen le plus économique en énergie de cuisiner. L'humidité est ce qui rend le pain léger. Maintenant, grâce à Whirlpool et à la fonction **BakeSense**, ils le peuvent avec ce four. Les capteurs intelligents **BakeSense** le font en surveillant le niveau d'humidité et en ajustant les réglages du four pour garantir que les produits de boulangerie soient toujours délicieux et croustillants à l'extérieur et parfaitement moelleux à l'intérieur.

BAKE SENSE

Un système alternatif au MultisenseProbe, le capteur surveille le niveau d'humidité à l'intérieur du four, en ajustant l'heure et la température si nécessaire et en éteignant le four lorsque les aliments sont prêts.



Des entrées aux desserts, tout à la fois



La fonction **Cook4** offre un niveau de flexibilité unique qui permet aux consommateurs de préparer jusqu'à quatre plats en même temps sans mélanger les arômes. Lorsque la fonction est activée, le puissant élément chauffant et le système de distribution du flux d'air fonctionnent ensemble pour chauffer uniformément la cavité du four et faire constamment recirculer l'air afin de garantir des résultats parfaits, ainsi que des économies de temps et d'énergie considérables.

DE L'ENTRÉE AU DESSERT EN UNE FOIS

Choisissez la fonction **Cook4** souhaitée et préparez jusqu'à quatre plats différents en même temps. La préparation des repas n'a jamais été aussi facile et flexible. Choisissez simplement **Cook4** Menu, **Cook4** Pizza, **Cook4** Biscuits ou **Cook4** Tarts.

Obtenez un résultat parfait jusqu'à quatre niveaux et cuisinez sainement avec la fonction **Steam!**

Sélectionnez l'une des fonctions spéciales **Cook4** et cuisinez quatre recettes différentes à la fois. Choisissez le menu **Cook4**, mettez tout dans le four en même temps et sortez les plats quand ils sont cuits, vous n'avez donc qu'à cuire pendant une heure et non quatre. Avec les fonctions **Cook4** Pizza, **Cook4** Biscuits ou **Cook4** Tartes, les plats peuvent être placés et retirés du four en même temps.



Une flexibilité infinie

L'ingéniosité de **Cook4** offre une flexibilité inégalée pour les consommateurs, leur permettant de tout cuisiner uniformément, des entrées au dessert, à la fois, ou jusqu'à quatre des mêmes repas en même temps sans mélanger les arômes ou les saveurs



Amélioration de la vitesse du moteur

La nouvelle cavité arrière du four et la vitesse améliorée du moteur (+ 50%) fournissent une ventilation adéquate pour cuire uniformément sur quatre niveaux.



La technologie **Steam** de Whirlpool est particulièrement efficace. La vapeur est produite en ajoutant de l'eau dans une cartouche prévue à cet effet et située à l'intérieur du four, ce qui ajoute de l'humidité au processus de cuisson traditionnelle. Résultat : les performances sont excellentes lors de la cuisson du pain, de la viande et du poisson, et ce grâce au maintien de l'humidité dans les aliments, tout en garantissant qu'ils soient rôtis de l'extérieur.



Profitez de l'expérience de cuisine assistée ultime



Numérisée, synchronisée, coordonnée et connectée, la nouvelle gamme de fours à encastrer Whirlpool offre tout ce dont un cuisinier de nouvelle génération peut rêver. L'application **6th Sense Live** assiste les consommateurs de manière intuitive en leur proposant des conseils pas à pas, transformant les repas de routine ordinaires en aventures culinaires extraordinaires. Il apprend quoi et comment l'utilisateur aime cuisiner, puis suggère des recettes et fournit des astuces utiles pour que chaque plat soit un succès.



Le W11 **MySmartDisplay** est une interface intuitive, épurée et facile à lire qui aide les consommateurs à devenir des meilleurs cuisiniers et plus inspirés. En choisissant simplement l'une des nombreuses combinaisons de cuisson, **MySmartDisplay** guide les consommateurs à travers toutes les étapes, du début à la fin, en temps réel. Réussir de délicieux repas n'a jamais été aussi simple. Un écran tactile couleur doté de six capteurs tactiles permet aux cuisiniers d'interagir avec le four et son programme, tandis que la haute définition incroyable est fournie par un écran TFT de 4,5 pouces (852x480 pixels) offrant une qualité audio MP3 inégalée.



Sentez l'inspiration

La technologie **6^{ème} Sense** fournit la bonne information au bon moment avec des suggestions faciles, étape par étape. Chaque appareil Whirlpool propose le même style de navigation: apprenez à en utiliser un et vous pourrez les utiliser tous. L'affichage se concentre sur un élément à la fois (par écran) et offre des informations contextuelles pertinentes.



Des fours qui pensent et cuisinent comme vous

La prochaine génération d'innovations culinaires est arrivée. Grâce aux capteurs innovants, les consommateurs obtiennent les résultats souhaités.



Auto-apprentissage de la cuisine intuitive

Que ce soit un cuisinier débutant ou expert, cette interface unique facilite encore plus la vie en cuisine. Les plats cuisinés sur une base régulière peuvent être enregistrés comme favoris ou organisés par heure de la journée. De plus, MySmartDisplay suggère des plats à partir des routines fréquemment utilisées. Les combinaisons de cuisine sont regroupées intuitivement en fonction du mode de vie et du régime de l'utilisateur: vitamines, végétariens, fêtes, ethniques, cuisson au four et plus encore.





TRAITEMENT IXELIUM

Les fours Whirlpool comprennent iXelium, la surface de haute technologie brevetée qui ne perd jamais son éclat. La surface résistante aux rayures et facile à nettoyer reste brillante et inchangée au fil du temps.



RAILS TÉLESCOPIQUES

Les rails télescopiques sont conçus pour faciliter l'insertion et le retrait des accessoires. Les rails sont faciles à retirer et permettent de repositionner ou de déplacer sans difficulté les ramasse-gouttes et les grilles métalliques pour un contrôle parfait du processus de cuisson.



PORTES À FERMETURE DOUCE

Grâce au système SoftClosing+, il suffit d'appuyer légèrement sur la porte pour que la porte du four se ferme d'elle-même avec un mouvement silencieux et fluide.

PORTE INTÉRIEURE EN VERRE

Faite d'une surface en verre plate, la porte intérieure du four est lisse, plate et extrêmement facile à nettoyer.

W9 OM2 4S1 H

PROGRAMMATION ET CUISSON

- Programmateur 6^{ème} Sens pour des résultats toujours parfaits
- Jusqu'à 60 combinaisons de cuisson : 41 recettes automatiques 6^{ème} Sens et les fonctions de cuisson traditionnelle
- Cook 4

- Ready2Cook
- SmartDisplay

- Four connecté
- Poignée externe W Collection
- Verre noir et cadre inox revêtement iXelium

AUTRES CARACTÉRISTIQUES

- Fermeture douce

- Rail télescopique amovible sur 1 niveau
- Sécurité enfant
- Porte froide ventilée 4 verres
- 2 grilles, 2 lèchefrites
- Cavité 73 L
- Classe énergétique A+
- Dimensions de l'appareil (HxLxP) : 595x595x564 mm

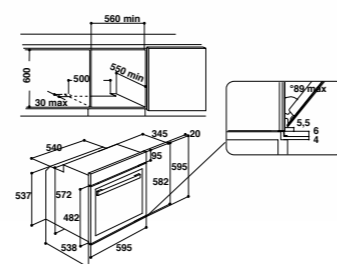

W7 OM5 4BS H

PROGRAMMATION ET CUISSON

- Programmateur 6^{ème} Sens pour des résultats toujours parfaits
- Jusqu'à 50 combinaisons de cuisson : 33 recettes automatiques 6^{ème} Sens et les fonctions de cuisson traditionnelle
- Cook 4

- Ready2Cook
- AssistedDisplay

- Poignée externe W Collection
- Verre noir et cadre inox anti-trace

AUTRES CARACTÉRISTIQUES

- Fermeture douce

- Rail télescopique amovible sur 1 niveau
- Sécurité enfant
- Porte froide ventilée 4 verres
- 2 grilles, 2 lèchefrites
- Cavité 73 L
- Classe énergétique A+
- Dimensions de l'appareil (HxLxP) : 595 x 595 x 564 mm

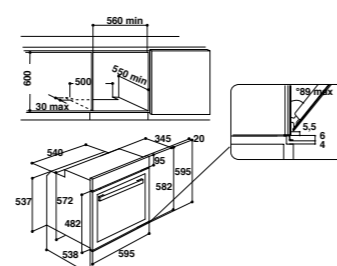

W6 OM4 4S1 H

PROGRAMMATION ET CUISSON

- Programmateur 6^{ème} Sens pour des résultats toujours parfaits
- Jusqu'à 50 combinaisons de cuisson : 33 recettes automatiques 6^{ème} Sens et les fonctions de cuisson traditionnelle
- Cook 4
- Ready2Cook

- AssistedDisplay
- Poignée externe W Collection
- Verre noir et cadre en acier inoxydable noir Black Fiber

AUTRES CARACTÉRISTIQUES

- Fermeture douce
- Rail télescopique amovible sur 1 niveau

- Sécurité enfant
- Porte froide ventilée 4 verres
- 2 grilles, 2 lèchefrites
- Cavité 73 L
- Classe énergétique A+
- Dimensions de l'appareil (HxLxP) : 595 x 595 x 564 mm

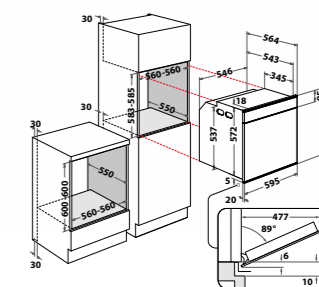

AKZ9 6230 IX

PROGRAMMATION ET CUISSON

- Programmateur 6^{ème} Sens pour des résultats toujours parfaits
- 16 fonctions de cuisson avec 6 catégories de plats en mode assistant 6^{ème} Sens
- Cook 3 permet de cuire parfaitement et simultanément sur 3

niveaux, sans mélange de goût ni d'odeur

- Ready2Cook
- Fonction catalyse
- Bouton central de navigation
- Touches d'accès directs tactiles
- Verre noir et cadre inox anti-trace

AUTRES CARACTÉRISTIQUES

- Fermeture douce
- Sécurité enfant
- 1 grille, 2 lèchefrites
- Cavité 73 L
- Classe énergétique A+
- Dimensions de l'appareil (HxLxP) : 595 x 595 x 564 mm

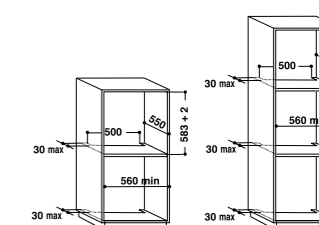

OAS KN8V1 IX

PROGRAMMATION ET CUISSON

- Four électrique
- Multifonction 8
- Cook3
- Fonction de dégivrage
- Cuisson par ventilation à air forcé Turbo Fan

- Grill
- Intérieur émaillé facile à nettoyer
- Fonction Turbo grill
- Maxi cuisson
- Fonction pizza / pain
- Eco Forced Air
- Boutons "Push Push"

AUTRES CARACTÉRISTIQUES

- Cavité 71 L
- Classe énergétique A +
- Dimensions de l'appareil : 595x595x551 mm

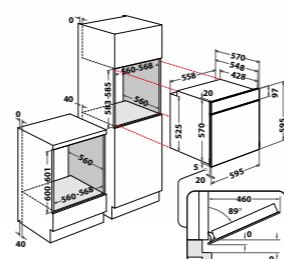

AKP 742 IX

PROGRAMMATION ET CUISSON

- Four électrique MF8
- Esthétique: Absolute
- 2 boutons de sélections
- Statique
- Grill
- Convection/ Chaleur tournante
- Turbo Grill

- Décongélation
- Air Pulsé
- Ventilateur
- Afficheur digital des paramètres de cuisson
- Eclairage intérieur
- Tournebroche
- Smart clean: Une propreté incomparable

AUTRES CARACTÉRISTIQUES

- Volume de la cavité: 65 L
- Classe énergétique: A
- Consommation énergétique (kWh): 0.85
- Dimensions de l'appareil : 595x595x564 mm

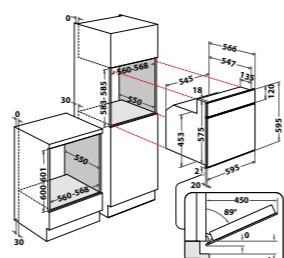

AKP 738 IX

PROGRAMMATION ET CUISSON

- Four électrique MF5
- Esthétique: Absolute
- 3 boutons de sélections
- Statique
- Grill

- Convection/ Chaleur tournante
- Turbo Grill

AUTRES CARACTÉRISTIQUES

- Volume de la cavité: 65L
- Classe énergétique: A

- (Economie d'énergie Jusqu'à 25% d'économie d'énergie par an)
- Dimensions de l'appareil : 595x595x564 mm

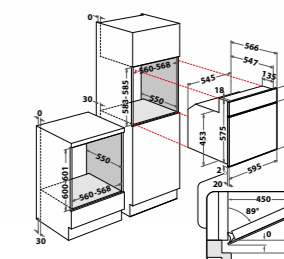

AKP 738 NB

PROGRAMMATION ET CUISSON

- Four électrique MF5
- Esthétique: Absolute
- Economie d'énergie: J3 boutons de sélections

- Statique
- Grill
- Convection/ Chaleur tournante
- Turbo Grill

AUTRES CARACTÉRISTIQUES

- Volume de la cavité: 65 L
- Classe énergétique: A (jusqu'à 25% d'économie d'énergie par an)
- Dimensions de l'appareil : 595x595x564 mm

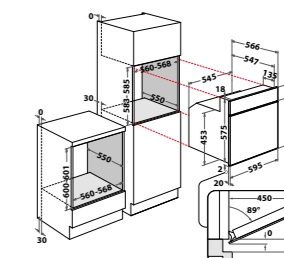

OSA Y3G3F IX

PROGRAMMATION ET CUISSON

- Four à gaz
- Gril
- Cavité en émail facile à nettoyer
- Cuisson conventionnelle
- Porte 2 épaisseurs de verre
- Poignée externe

- Minuterie
- Gril 1500 W
- 1 grille
- 1 plaque
- Tournebroche motorisé

AUTRES CARACTÉRISTIQUES

- Cavité 71 L
- Classe énergétique : A

- Commande mécanique de la température
- Panneau de commande avec chiffres Blanc
- Finition Inox
- Dimensions de l'appareil : 595x595x565 mm

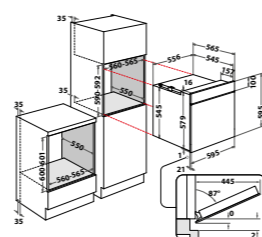

MXA K7F IX

CARACTÉRISTIQUES PRINCIPALES

- Four électrique
- Cuisson par ventilation pulse
- Turbo Fan
- Gril
- Intérieur émaillé facile à nettoyer

- Fonction Turbo Grill
- Cuisine maxi
- Fonction pâtisserie

PROGRAMMATION ET CUISSON

- 101 L
- Multifonctions 8
- Double ventilateur

- Fonction turbo grill 3250W
- Porte abattante repose plat
- Dimensions de l'appareil (HxLxP) : 595x896x565mm

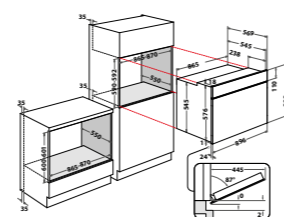

W9 MW261 IXL

CARACTÉRISTIQUES PRINCIPALES

- 40 L
- Plateau tournant Ø 40 cm
- Puissance du micro-ondes : 900 W
- Puissance du grill : 1600 W

PROGRAMMATION ET CUISSON

- Jusqu'à 120 combinaisons de cuisson
- 6^{ème} Sens

- 5 méthodes de cuisson : micro-ondes, grill, chaleur pulsée, vapeur, crisp
- CrispFry
- Steam&Boil avec cuit-vapeur
- Reheat&Defrost

AUTRES CARACTÉRISTIQUES

- Micro-ondes connecté
- 6th SenseLive App
- SmartDisplay

- 7 niveaux de puissance
- Fermeture douce
- Porte abattante repose plat
- Poignée externe W Collection
- SmartClean
- Revêtement iXelium
- Dimensions de l'appareil (HxLxP) : 455 x 595 x 560 mm

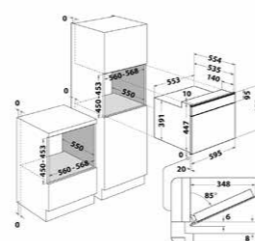

W7 MW451

CARACTÉRISTIQUES PRINCIPALES

- 40 L
- Plateau tournant Ø 40 cm
- Puissance du micro-ondes : 900 W
- Puissance du grill : 1600 W

PROGRAMMATION ET CUISSON

- Jusqu'à 60 combinaisons de cuisson

- 6^{ème} Sens
- 5 méthodes de cuisson : micro-ondes, grill, chaleur pulsée, vapeur, crisp
- CrispFry
- Fonction Crisp pour des résultats dorés et croustillants
- Steam&Boil avec cuit-vapeur
- Reheat&Defrost
- Double sortie d'ondes 3D System

AUTRES CARACTÉRISTIQUES

- AssistedDisplay
- 7 niveaux de puissance
- Fermeture douce
- Porte abattante repose plat
- SmartClean
- Dimensions de l'appareil (HxLxP) : 455x595x560 mm

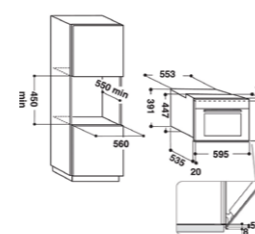

W6 MW461 BSS

CARACTÉRISTIQUES PRINCIPALES

- 40 L
- Plateau tournant Ø 40 cm
- Puissance du micro-ondes : 900 W
- Puissance du grill : 1600 W

PROGRAMMATION ET CUISSON

- Jusqu'à 60 combinaisons de cuisson
- 6^{ème} Sens

- Fonction Crisp pour des résultats dorés et croustillants
- Steam&Boil avec cuit-vapeur
- Reheat&Defrost
- Double sortie d'ondes 3D System

AUTRES CARACTÉRISTIQUES

- AssistedDisplay
- 7 niveaux de puissance

- Porte abattante repose plat
- SmartClean
- Verre noir et cadre en acier inoxydable noir Black Fiber
- Dimensions de l'appareil (HxLxP) : 385 x 595 x 468 mm

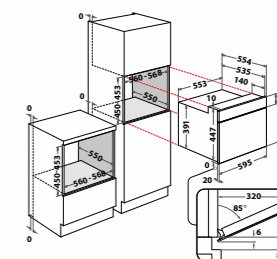

AMW 438/IX

CARACTÉRISTIQUES PRINCIPALES

- 22 L
- Plateau tournant Ø 25 cm
- Puissance du micro-ondes : 750 W

PROGRAMMATION ET CUISSON

- Reheat&Defrost
- Double sortie d'ondes 3D System
- Jet Defrost : décongélation ultra rapide

AUTRES CARACTÉRISTIQUES

- 4 niveaux de puissance
- Porte à ouverture latérale
- Dimensions de l'appareil (HxLxP) : 382 x 595 x 320 mm

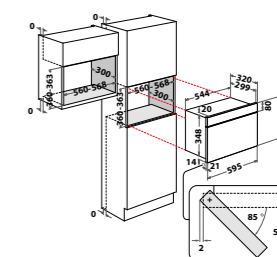

PLAQUES



Cuisiner sans effort, performance et précision



Les tables de cuisson à gaz W Collection de Whirlpool offrent des temps de cuisson plus rapides et un contrôle plus précis. Les brûleurs affleurants à flamme verticale **PreciseFlame** chauffent directement la base de la casserole pour réduire la dispersion de la chaleur, ce qui permet d'économiser du gaz et d'accroître l'efficacité. Conçus de manière innovante pour répondre à tous les besoins de cuisson, les brûleurs offrent une surface lisse et facile à nettoyer, permettant ainsi aux consommateurs d'économiser du temps et des efforts lors du nettoyage de la table de cuisson.



PRECISEFLAME, TECHNOLOGIE CIBLÉE

En utilisant la technologie **PreciseFlame**, les brûleurs sont parfaitement alignés avec la plaque de cuisson et comportent 420 trous minuscules. En ciblant la base avec une flamme plus uniforme, les consommateurs peuvent obtenir des résultats de cuisson plus uniformes et économiser beaucoup plus de gaz et de temps qu'avec un brûleur standard.



PreciseFlame est l'un des moyens les plus efficaces de cuisson à gaz, car il permet de canaliser la flamme directement dans la casserole, réduisant ainsi la dispersion de la chaleur et le temps de cuisson. Les performances améliorées réduisent la consommation de gaz et garantissent des résultats de cuisson parfaits.

Précision ultime

La technologie **PreciseFlame** dirige la flamme vers le haut si rapidement qu'il n'y a pas de points chauds ou froids. La chaleur est répartie uniformément sur chaque partie de la base de la casserole sans aucune dispersion, évitant ainsi les bords brûlés et assurant une cuisson plus rapide et plus uniforme.

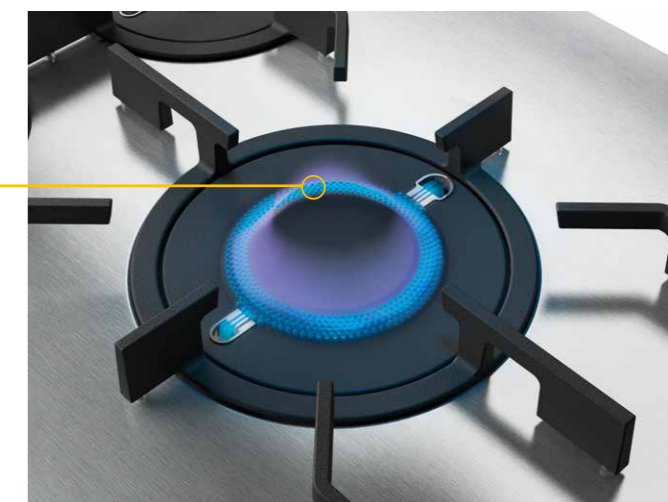

MEILLEURE PERFORMANCE

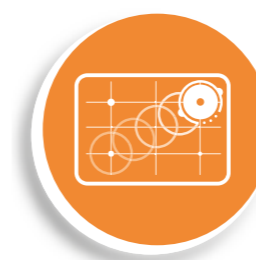

CONCEPTION AFFLEURANTE ET GRILLES EN FONTE PLEINE LARGEUR

La conception innovante des modèles en acier et en verre **PreciseFlame** permet aux cuisiniers de faire glisser facilement les casseroles sur l'ensemble de la table de cuisson avec moins d'effort. La conception affleurante des brûleurs avec une hauteur maximale de 10,5 mm facilite encore le nettoyage des tables de cuisson. Les grilles de table de cuisson sont en fonte, un matériau extrêmement performant, résistant dans le temps, durable et transmettant parfaitement la chaleur pour une fonctionnalité et une esthétique exceptionnelles.

Tables de cuisson résistantes



Les tables de cuisson en acier inoxydable Whirlpool sont dotées du revêtement iXelium unique créé avec la nanotechnologie avancée; elles sont donc quinze fois plus résistantes aux rayures et six fois plus résistantes à la corrosion qu'une table de cuisson traditionnelle.

Le revêtement exclusif iXelium signifie également que les plaques de cuisson sont plus faciles à nettoyer et ne jaunissent pas avec le temps lorsqu'elles sont exposées à des températures élevées. En veillant à ce que les surfaces ne perdent pas leur éclat, iXelium garantit la brillance et la beauté pour les années à venir.



TESTS DE LABORATOIRE

RÉSISTANCE À LA RAYURE

Lorsque les échantillons sont rayés avec une dureté de crayon de plus en plus élevée (de 5 à 9 heures), la résistance à la rayure de la plaque iXelium est 15 fois supérieure à celle d'une plaque de cuisson traditionnelle en acier inoxydable.

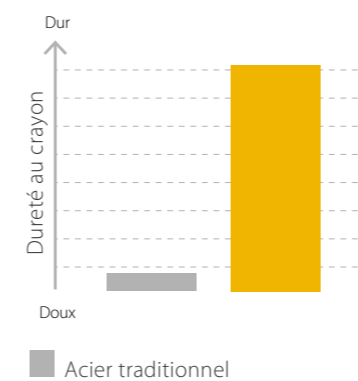

RÉSISTANCE AUX HAUTES TEMPÉRATURES (JAUNISSEMENT)

Même après une exposition d'une heure à une température de 315°C, les tables de cuisson Whirlpool iXelium résistent au jaunissement six fois mieux qu'une plaque de cuisson en acier traditionnelle.

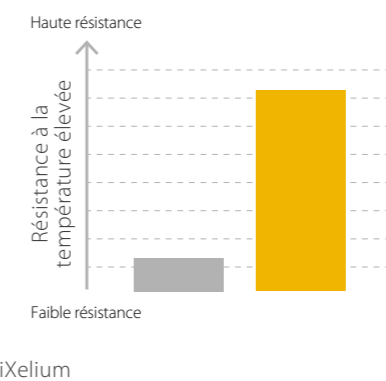

RÉSISTANCE À LA CORROSION

Dans un laboratoire d'essais avec une atmosphère humide et une concentration très élevée en solution saline, la résistance à la corrosion est six fois supérieure à celle d'une table de cuisson en acier inoxydable traditionnelle.

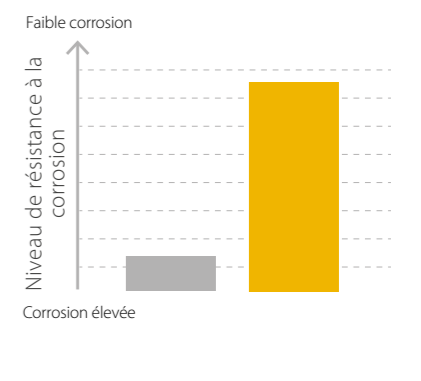

GOW 9523/NB HOB

CARACTÉRISTIQUES PRINCIPALES

- 5 brûleurs gaz : 1 brûleur Semi rapide 1750 W, 1 Rapid 1750 W brûleur, 1 brûleur Semi rapide 3000 W, 1 auxiliaire 1000 W brûleur et 1 brûleur Power 4000 W.
- Dessus en verre trempé haute résistance

AUTRES CARACTÉRISTIQUES

- Sécurité thermocouple : interrompt l'arrivée du gaz lorsque la flamme s'éteint
- Supports de casseroles en fonte
- Commandes frontales pour un espace de cuisson optimisé
- Dimensions HxLxP : 41 x 860 x 510 mm

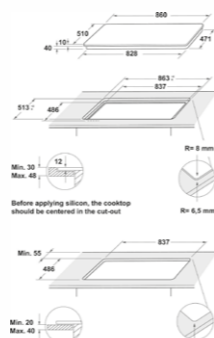
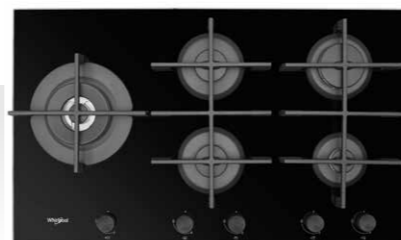

POW 75D2/NB HOB

CARACTÉRISTIQUES PRINCIPALES

- 5 brûleurs gaz : 1 brûleur PreciseFlame de 3000 W, 2 brûleurs semi-rapides de 1900 W et 2 brûleurs auxiliaires de 1000 W
- PreciseFlame
- Dessus en verre trempé haute résistance

- Supports de casseroles en fonte
- Commandes frontales pour un espace de cuisson optimisé
- Dimensions de l'appareil (HxLxP) : 41 x 750 x 510 mm
- Largeur de 75 cm en encastrement standard

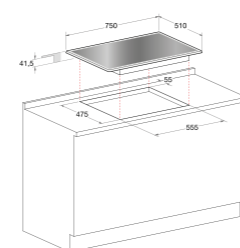
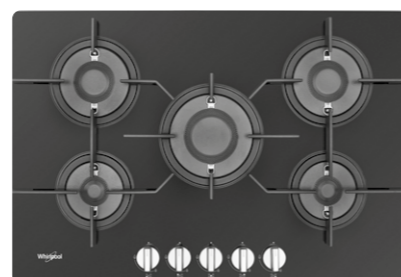

GOW6423/NB

CARACTÉRISTIQUES PRINCIPALES

- 4 brûleurs gaz : 1 brûleur double couronne de 3500 W, 2 brûleurs semi-rapides de 1650 W et 1 brûleur auxiliaire de 1000 W
- Dessus en verre trempé haute résistance

AUTRES CARACTÉRISTIQUES

- Sécurité thermocouple : interrompt l'arrivée du gaz lorsque la flamme s'éteint
- Supports de casseroles en fonte
- Commandes frontales pour un espace de cuisson optimisé
- Dimensions de l'appareil (HxLxP) : 49 x 590 x 510 mm

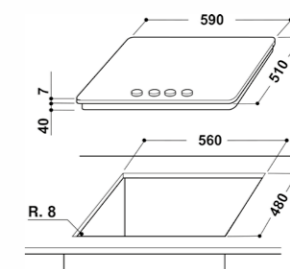

GMW 9522/IXL HO

CARACTÉRISTIQUES PRINCIPALES

- 5 brûleurs gaz : 1 brûleur FlexiFlame de 5000 W, 1 brûleur rapide de 3000 W, 2 brûleurs semi-rapides de 1750 W et 1 brûleur auxiliaire de 1000 W
- FlexiFlame
- Revêtement iXellium

AUTRES CARACTÉRISTIQUES

- Sécurité thermocouple : interrompt l'arrivée du gaz lorsque la flamme s'éteint
- Supports de casseroles en fonte
- Commandes frontales pour un espace de cuisson optimisé
- Dimensions de l'appareil (HxLxP) : 41 x 860 x 510 mm

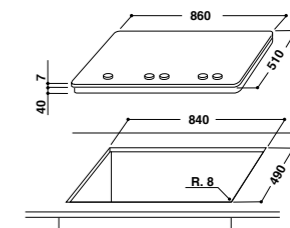

PMW 75D2/IXL HO

CARACTÉRISTIQUES PRINCIPALES

- 5 brûleurs gaz : 1 brûleur PreciseFlame de 3000W, 2 brûleurs semi-rapides de 1900W et 2 brûleurs auxiliaires de 1000W
- PreciseFlame
- Revêtement iXelium

AUTRES CARACTÉRISTIQUES

- Sécurité thermocouple : interrompt l'arrivée du gaz lorsque la flamme s'éteint

- Supports de casseroles en fonte
- Commandes frontales pour un espace de cuisson optimisé
- Largeur de 75 cm en encastrement standard
- Dimensions de l'appareil (HxLxP) : 40x750x510 mm

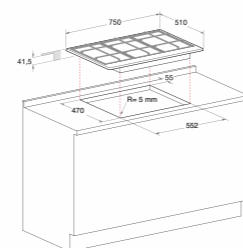
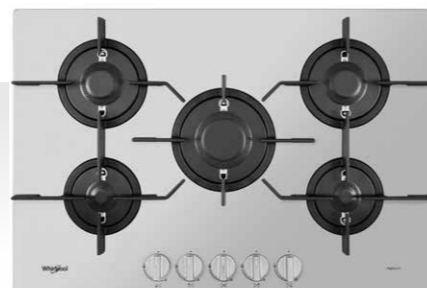

GMW7522/IXL

CARACTÉRISTIQUES PRINCIPALES

- 5 brûleurs gaz : 1 brûleur FlexiFlame de 5000 W, 1 brûleur rapide de 3000 W, 2 brûleurs semi-rapides de 1750 W et 1 brûleur auxiliaire de 1000 W
- FlexiFlame
- Revêtement iXelium

AUTRES CARACTÉRISTIQUES

- Sécurité thermocouple : interrompt l'arrivée du gaz lorsque la flamme s'éteint

- Supports de casseroles en fonte
- Commandes frontales pour un espace de cuisson optimisé
- Largeur de 75 cm en encastrement standard
- Dimensions de l'appareil (HxLxP) : 41 x 730 x 510 mm

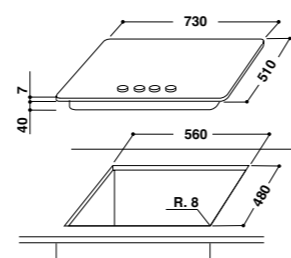

GMW6422/IXL

CARACTÉRISTIQUES PRINCIPALES

- 4 brûleurs gaz : 1 brûleur puissant de 3500 W, 2 brûleurs semi-rapides de 1750 W et 1 brûleur auxiliaire de 1000 W
- Revêtement iXelium

AUTRES CARACTÉRISTIQUES

- Sécurité thermocouple : interrompt l'arrivée du gaz lorsque la flamme s'éteint

- Supports de casseroles en fonte
- Commandes frontales pour un espace de cuisson optimisé
- Dimensions de l'appareil (HxLxP) : 41 x 590 x 510 mm

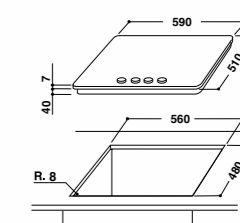

GMA6410/IX

CARACTÉRISTIQUES PRINCIPALES

- Plaque de cuisson à gaz
- 4 brûleurs à gaz dont : 1 brûleur ultra rapide, 2 brûleurs semi-rapides, 1 brûleur auxiliaire
- Allumage électrique avec bouton poussoir

AUTRES CARACTÉRISTIQUES

- Commandes frontales: espace de cuisson optimisé
- Thermocouple : sécurité coupe-gaz en cas d'extinction de la flamme
- Dimensions de l'appareil (HxLxP) : 30x560x480 mm

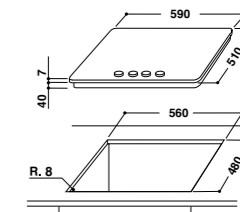

AKM 361/IX/01

CARACTÉRISTIQUES PRINCIPALES

- Plaque de cuisson à gaz
- 5 brûleurs à gaz dont: 2 brûleurs rapides, 1 brûleur auxiliaire, 2 brûleurs semi-rapides
- Revêtement inox
- Grilles en émail à dégagement total

AUTRES CARACTÉRISTIQUES

- Allumage électrique avec bouton poussoir
- Commandes frontales: espace de cuisson optimisé
- Dimensions de l'appareil (HxLxP) : 41 x 680 x 500 mm

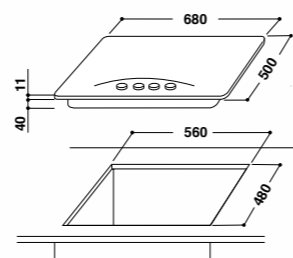

AKM 250/IX

CARACTÉRISTIQUES PRINCIPALES

- Plaque de cuisson à gaz
- 4 brûleurs à gaz
- Grilles en émail à dégagement total

AUTRES CARACTÉRISTIQUES

- Commandes latérales
- Dimensions de l'appareil (HxLxP) : 41 x 580 x 500 mm

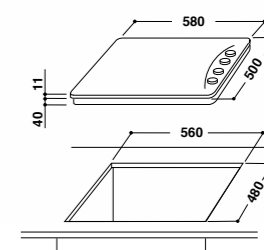

WL S3777 NE

CARACTÉRISTIQUES PRINCIPALES

- 2 zones induction
- Fonctions automatiques 6^{ème} Sens : faire fondre et bouillir

AUTRES CARACTÉRISTIQUES

- Niveaux de puissance : 9+booster
- 2 boosters dont 1 de 3000 W

- Minuterie 99 minutes
- Set de 8 sécurités
- Témoins de chaleur résiduelle
- Finition : sans cadre, installation possible à fleur de plan
- Dimensions de l'appareil (HxLxP) : 54x284x510 mm

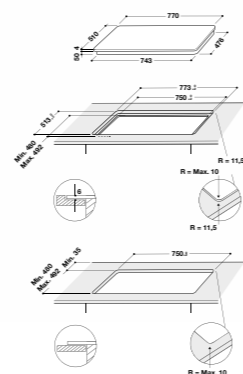

WS Q0530 NE

CARACTÉRISTIQUES PRINCIPALES

- Technologie 6^{ème} Sens
- 2 zones de cuisson à induction
- Installation facile
- Détection de panoramique
- Indicateur de chaleur résiduelle
- Sécurité enfants
- Interrupteur marche / arrêt
- Fonction de fusion
- Minuterie

- Plaque de cuisson en verre noir
 - 2 boosters
 - 2 plaques sur indicateur
- AUTRES CARACTÉRISTIQUES**
- Puissance totale déclarée: 3,6 kW
 - Indicateur de mise sous tension
 - Cordon d'alimentation inclus
 - Gestionnaire d'énergie: réglage de la puissance maximale 2,5 kW / 4 kW / 6 kW / 7,4 kW
 - Dimensions de l'appareil (HxLxP) : 54 x 284 x 510 mm

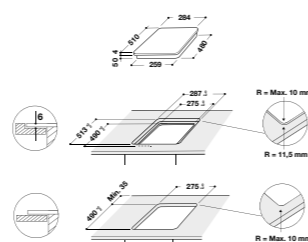
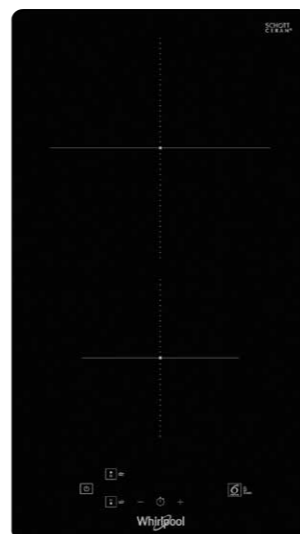

AKT 8090/NE

CARACTÉRISTIQUES PRINCIPALES

- Plaque de cuisson électrique
- Dessus en verre vitrocéramique
- 4 foyers radiants
- Foyer avant gauche Puissance : 1700W
- Foyer avant droit Puissance : 1200W
- Foyer arrière gauche Puissance : 2100W
- Foyer arrière droit Puissance : 1200W
- Touches sensibles
- Commandes frontales: espace de cuisson optimisé

AUTRES CARACTÉRISTIQUES

- Affichage digital du niveau de puissance
- Alarme de fin de cuisson
- Témoin lumineux de mise sous tension
- Touche de verrouillage des commandes
- Grattoir de nettoyage
- Dimensions de l'appareil (HxLxP) : 46x580x510 mm

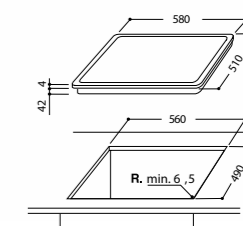
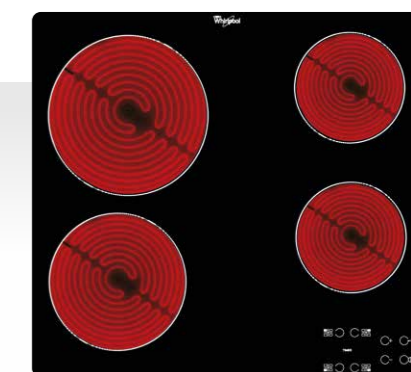

AKT 315/IX

CARACTÉRISTIQUES PRINCIPALES

- Contrôle mécanique par manettes
- 2 foyers radiants : 1700 W et 1200 W

AUTRES CARACTÉRISTIQUES

- Témoins de chaleur résiduelle
- Dimensions de l'appareil (HxLxP) : 57x288x510 mm

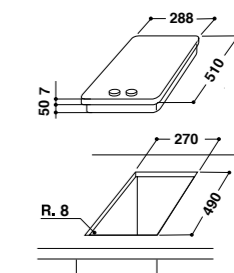

HOTTES





Air pur, lumière cristalline, pour cuisiner et au-delà

Grâce à la technologie unique 6^{ème} Sens de Whirlpool et à des capteurs intelligents, les hottes maintiennent efficacement l'air de la cuisine propre en toute occasion, pas seulement pendant la cuisson. Les hottes de cuisine détectent et s'adaptent intuitivement à toutes les odeurs, la fumée ou la vapeur, s'ajustant automatiquement pour optimiser les performances afin de garder une cuisine fraîche et propre, peu importe ce qui est au menu, et pas seulement la cuisine mais les odeurs quotidiennes comme l'ammoniac, etc. Éclairage intelligent les fonctions s'ajustent à la l'humeur du consommateur, l'heure de la journée ou même tout ce qui cuit sur la table de cuisson, ce qui facilite le contrôle des progrès et crée la bonne atmosphère dans la cuisine. L'**application 6th SenseLive** permet aux hottes de communiquer avec les plaques de cuisson et le four, garantissant ainsi une plus grande facilité d'utilisation et une meilleure qualité de l'air.

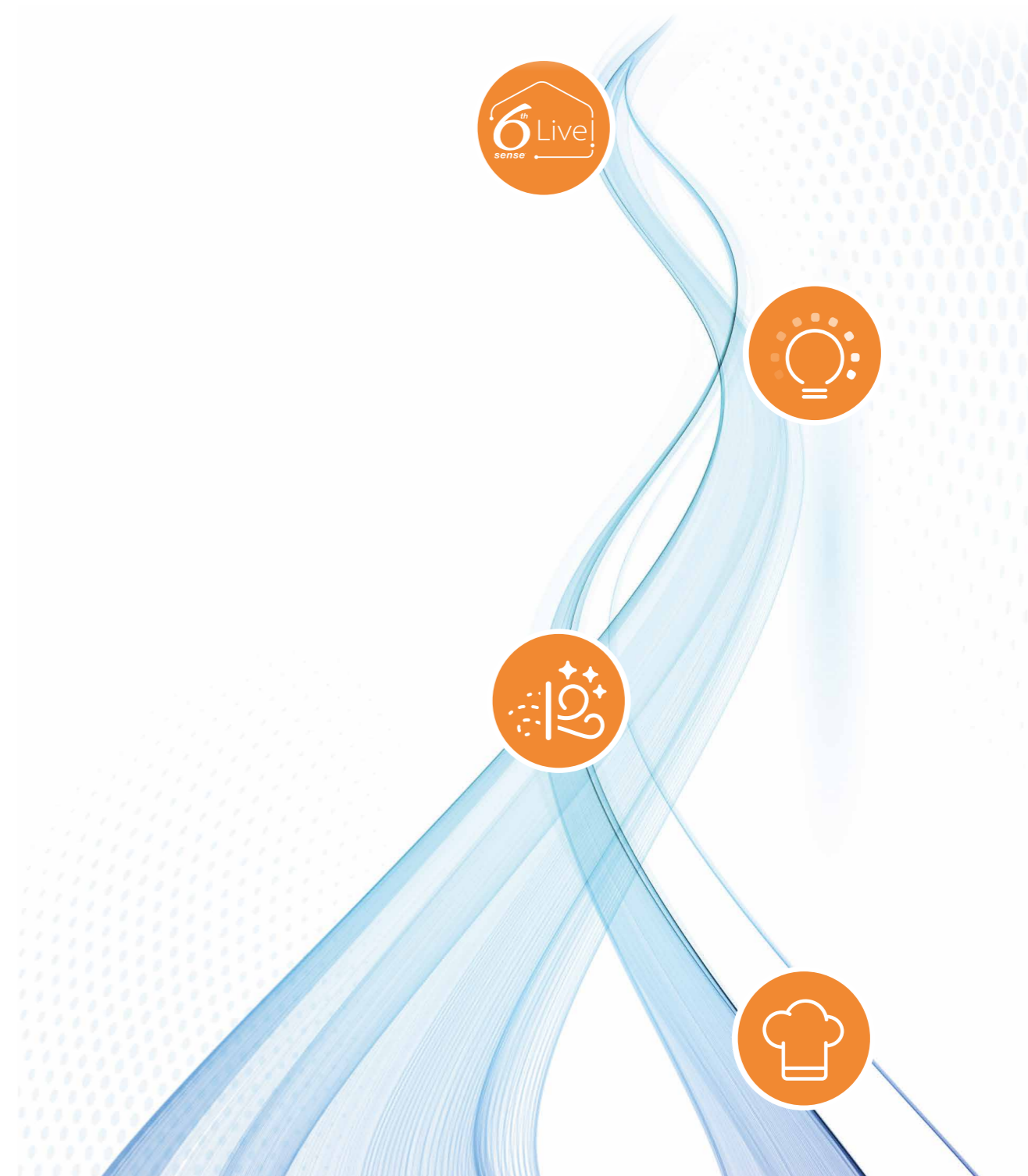

Le pouvoir d'une expérience sensorielle inclusive

Les fonctions intuitives alimentées par la technologie 6^{ème} Sens fonctionnent ensemble pour garantir la simplicité d'utilisation avec des performances avancées. **CookSense** reconnaît le mode de cuisson sur la table de cuisson et la quantité de vapeur générée et adapte le niveau de puissance le plus approprié à la situation, tandis qu'**AirSense** maintient la cuisine fraîche toute la journée en fournissant le la meilleure qualité de l'air et en ajustant le bon débit d'air en toute occasion. La technologie **LightSense** est capable d'éclairer des espaces pour s'adapter à toutes les humeurs ou activités possibles, même la nuit: des réglages plus lumineux pendant la cuisson aux lumières plus douces pour créer une atmosphère plus chaude. Enfin, l'application **6th SenseLive** apprend de l'utilisateur à simplifier l'utilisation, ce qui permet de contrôler la hotte même lorsque l'utilisateur n'est pas à la maison et offre un environnement de cuisson personnalisé.

Une façon intelligente de rafraîchir l'air de la cuisine



Que les consommateurs nettoient ou se détendent simplement, **AirSense** est le moyen idéal pour garder une cuisine fraîche et propre sans effort. Il continue même de fonctionner après que la cuisson a cessé de détecter non seulement les odeurs de cuisson, mais aussi d'autres odeurs telles que les solvants de nettoyage et la fumée de cigarette, etc. Disponible en 2 cycles, intensif (pour éliminer la fumée et les odeurs fortes) et quotidien (parfait pour éliminer les odeurs sans cuisson).



CookSense sélectionne intuitivement le bon taux d'extraction pour tout style de cuisson. Le capteur **6^{ème} Sens** détecte et extrait automatiquement les particules de graisse et la vapeur, éliminant les odeurs désagréables ou indésirables garantissant une excellente qualité de l'air. Avec **CookSense**, les hottes sont encore plus simples à utiliser car la technologie **6^{ème} Sens** est activée au simple toucher d'un bouton.



Le bon éclairage est essentiel et la technologie **LightSense** de Whirlpool avec ses solutions intelligentes est capable d'éclairer les espaces avec des options adaptées à chaque humeur ou activité possible, même la nuit. La table de cuisson et les plans de travail peuvent être baignés de lumière pour un réglage plus lumineux et une plus grande facilité d'utilisation, et LightSense peut atténuer les lumières pour créer une atmosphère plus douce et plus chaude ou agir comme une lumière de sécurité accueillante. Un ensemble complet composé de: **DimmerLight, NightLight, LightTone, AutoLight**

1 Éclairage personnalisé

Le DimmerLight a le bon réglage pour toute occasion, commutant la lumière à une luminosité maximale.

2 Éclairer vos nuits

NightLight automatique, une lumière de courtoisie ou pour infuser une lumière subtile une lumière subtile dans la cuisine.

3 Donner le ton

Grâce au nouveau LightTone, passez d'un jaune doux à une lumière blanche brillante.

4 Autolight

Les versions connectées sont équipées d'AutoLight pour un éclairage automatique.



WHVS 90F LT A K - Hotte décorative

CARACTÉRISTIQUES PRINCIPALES

- Débit d'air en mode évacuation (min. - max.) : 135-464 m³ booster 750 m³/h
- Technologie 6^{ème} Sense : vitesse d'aspiration automatiquement régulée
- Niveau sonore très bas en mode évacuation (min. - max.) : 38-62 dB
- ZenMode
- Commandes : bandeau sensitif

AUTRES CARACTÉRISTIQUES

- Eclairage par ruban LED de 7 W
- 3 filtres à graisse métalliques, permanents et lavables au lave-vaisselle
- Indicateur de saturation de filtre
- Classe énergétique : A
- Filtre à charbon inclus
- Dimensions de l'appareil (HxLxP) : 1140 x 898 x 455 mm

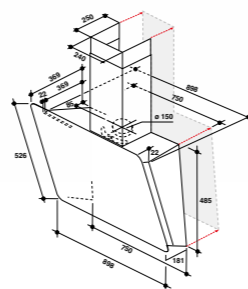

WHBS 92F LT K H - Hotte cheminée

CARACTÉRISTIQUES PRINCIPALES

- Débit d'air en mode évacuation (min. - max.) : 240-432 m³ booster 801 m³/h
- Moteur Brushless
- Aspiration périmétrale
- Technologie 6^{ème} Sense : vitesse d'aspiration automatiquement régulée
- AirSense
- Niveau sonore très bas en mode évacuation (min. - max.) : 40-55 dB
- ZenMode
- Commandes : bandeau sensitif

AUTRES CARACTÉRISTIQUES

- Eclairage par ruban LED de 7 W
- LightSense, pour personnaliser l'éclairage de votre espace cuisine
- 1 filtre à graisse métallique, permanent et lavable au lave-vaisselle
- Indicateur de saturation de filtre
- Classe énergétique : A++
- Filtre à charbon inclus
- Dimensions de l'appareil (HxLxP) : 1050 x 898 x 37 mm



Existe en 60 cm

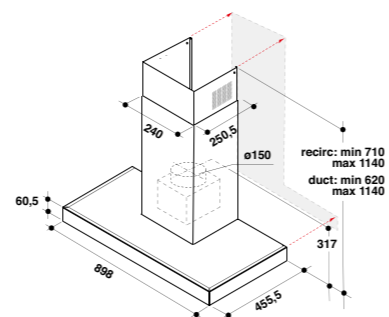

AKR 559/2 IX - Hotte cheminée

CARACTÉRISTIQUES PRINCIPALES

- Débit d'air 433 m³/h
- Hotte décorative cheminée
- 3 vitesses d'aspiration
- Recyclage ou Evacuation
- Commande frontale
- 3 Filtres à graisse lavables en Aluminium

AUTRES CARACTÉRISTIQUES

- Eclairage du plan de cuisson par 2 lampes halogènes de 28 Watts chacune
- Dimensions de l'appareil (HxLxP) : 1520 x 898 x 45 mm

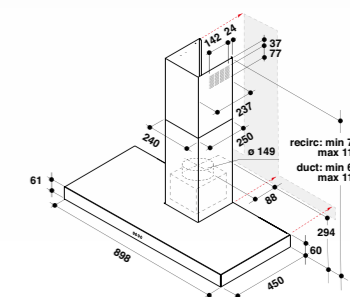

AKR 945IX - Hotte pyramide

CARACTÉRISTIQUES PRINCIPALES

- Débit d'air 416 m³/h
- Hotte linéaire en inox
- 3 vitesses d'aspiration
- Commande frontale
- 3 filtres à graisse en cyclone

AUTRES CARACTÉRISTIQUES

- Eclairage du plan de cuisson par 2 lampes halogènes de 40 Watts chacune
- Dimensions de l'appareil (HxLxP) : 861 x 900 x 450 mm

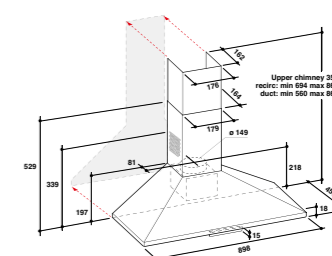

AKR 685/1 IX - Hotte pyramide

CARACTÉRISTIQUES PRINCIPALES

- Débit d'air 416 m³/h
- Hotte linéaire en inox
- 3 vitesses d'aspiration
- Commande frontale
- 2 filtres à graisse métalliques lavable au lavevaisselle

AUTRES CARACTÉRISTIQUES

- Eclairage du plan de cuisson par 2 lampes halogènes de 40 Watts chacune
- Dimensions de l'appareil (HxLxP) : 861 x 598 x 450 mm

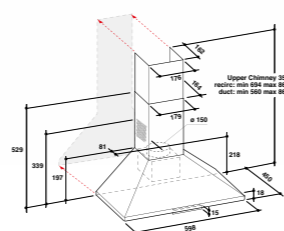

AKR 689 NB - Hotte pyramide

CARACTÉRISTIQUES PRINCIPALES

- Débit d'air 380 m³/h
- Hotte décorative cheminée
- 3 vitesses d'aspiration
- Recyclage ou Évacuation
- Commande frontale
- 2 Filtres à graisse lavables en Aluminium

AUTRES CARACTÉRISTIQUES

- Eclairage du plan de cuisson par 2 lampes halogènes de 28 Watts chacune
- Dimensions de l'appareil (HxLxP) : 1170x520x490 mm

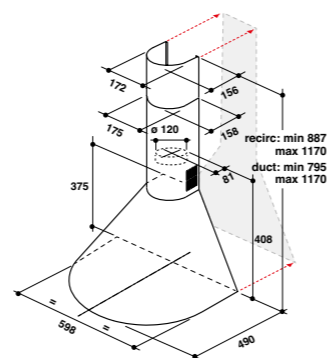

AKR 558/2 IX - Hotte cheminée

CARACTÉRISTIQUES PRINCIPALES

- Débit d'air 433 m³/h
- Hotte décorative murale
- 3 vitesses d'aspiration
- Recyclage ou Evacuation
- Commande frontale
- 2 Filtres à graisse lavables en Aluminium

AUTRES CARACTÉRISTIQUES

- Eclairage du plan de cuisson par 2 lampes halogènes de 28 Watts chacune
- Dimensions de l'appareil (HxLxP) : 1090x598x450 mm

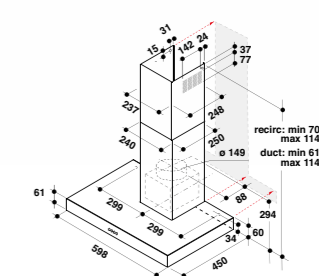

AKR 749/1 IX - Hotte télescopique

CARACTÉRISTIQUES PRINCIPALES

- Débit d'air en mode évacuation (min. - max.) : 125-304 m³/h
- Niveau sonore en mode évacuation (min. - max.) : 46-62 dB
- Commande : touches mécaniques

AUTRES CARACTÉRISTIQUES

- Eclairage par LED de 5 W
- 1 filtre à graisse métallique, permanent et lavable au lave-vaisselle
- Classe énergétique : D
- Filtre à charbon inclus
- Dimensions de l'appareil (HxLxP) : 180 x 599 x 300 mm

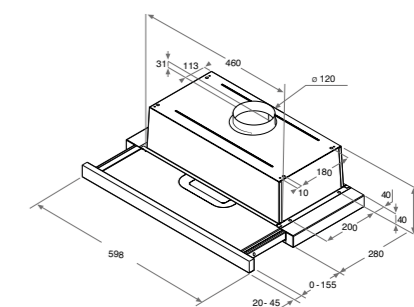

AKR 934/1 IX - Hotte casquette/Sous meuble

CARACTÉRISTIQUES PRINCIPALES

- Débit d'air 420 m³/h
- Hotte compact
- 3 vitesses d'aspiration
- Commande frontale
- 3 filtres à graisse en cyclone
- Filtre anti-odeurs

AUTRES CARACTÉRISTIQUES

- Eclairage du plan de cuisson par 2 lampes halogènes de 40 Watts chacune
- Dimensions de l'appareil (HxLxP) : 1320x898x510 mm

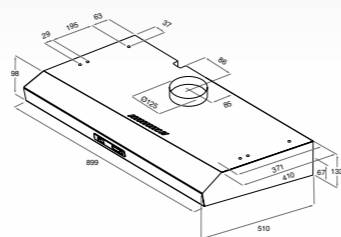

WSLK 65 AS X - Hotte casquette/Sous meuble

CARACTÉRISTIQUES PRINCIPALES

- 3 réglages de vitesse
- 1 moteur 115 W
- Curseur mécanique
- 1 filtre synthétique non lavable
- Mode de fonctionnement: extraction d'air, recirculation d'air

AUTRES CARACTÉRISTIQUES

- 1 lampe halogène, 28 W
- Finition Inox
- Dimensions de l'appareil (HxLxP) : 1330x598x510 mm

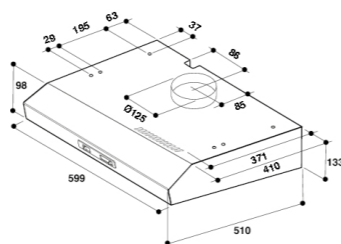

WSLCSE 65 AS K - Hotte casquette/Sous meuble

CARACTÉRISTIQUES PRINCIPALES

- Débit d'air 175 m³/h
- Hotte compact
- 3 vitesses d'aspiration
- Commande frontale
- 1 Filtre à graisse lavables en Aluminium

AUTRES CARACTÉRISTIQUES

- Eclairage du plan de cuisson par une lampe halogènes de 28 Watts
- Dimensions de l'appareil (HxLxP) : 1300x600x510 mm

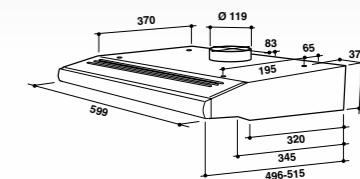

MICRO-ONDES





Cuisinez comme un chef



Chez Whirlpool, nous aidons les consommateurs à concrétiser leur vision d'une maison idéale, remplie de solutions intuitives pour rendre la vie sans stress et plus agréable. L'introduction de **ChefPlus** permet à nos consommateurs de cuisiner comme un chef deux fois plus vite. Il cuit, fait griller et frire parfaitement en un temps record. Grâce à la technologie à double émission, les consommateurs seront en mesure de cuire de façon uniforme tous les côtés de leurs recettes, en les gardant juteux à l'intérieur tout en conservant sa texture, sa saveur et ses valeurs nutritionnelles. Grâce à l'option utile qui permet à nos consommateurs d'arrêter la rotation du plateau tournant lors de l'utilisation du grill et des fonctions d'air forcé, ils pourront utiliser des plats de cuisson très grands ou carrés. Cela garantit d'excellents résultats à tout moment, quelle que soit la recette.



RÉSULTATS COMME UN CHEF

Les fonctions traditionnelles et premium garantissent des résultats exceptionnels à chaque fois.

Micro: cuisson rapide et réchauffage.

Combi: la puissance du micro combiné au grill pour des résultats délicieux.

BreadDefrost: décongeler délicieusement le pain pour lui donner sa texture fraîche.

Réchauffer: rapidement avec d'excellents résultats.



Friture saine et croquante sans huile supplémentaire

La fonction **Crisp** permet de cuisiner des recettes comme un four conventionnel, mais à la vitesse d'un micro-ondes, pour avoir des résultats délicieusement croquants à l'extérieur et juteux à l'intérieur.



Chef menu

Un menu de 90 recettes automatiques pour guider le consommateur dans la réalisation de plats parfaitement cuisinés.



Vapeur légère et saine

Fonction **vapeur**, pour la cuisson de plats sains et naturellement savoureux, en choisissant entre différents types d'aliments comme le poisson et les légumes. Il est idéal pour la cuisson des pâtes avec l'accessoire combiné unique pour cuire à la vapeur ou bouillir.



RECETTES AUTOMATIQUES FACILES ET DÉLICIEUSES

Cuisinez sans effort avec les fonctions de cuisson exclusives **ChefPlus** et une gamme de programmes prédéfinis pour gagner du temps. Servez des plats parfaits et faites de la cuisine une expérience totalement intuitive.

DORÉ À L'EXTÉRIEUR, JUTEUX À L'INTÉRIEUR AVEC UNE FINITION CUITE AU FOUR

Avec la fonction **QuartzGrill**, le grill au quartz puissant et entièrement auto-nettoyant chauffera la surface pour rehausser les saveurs et obtenir l'effet gratin typique.

NETTOYAGE SANS EFFORT, SANS PRODUITS CHIMIQUES



AUTOCLEAN

Pour nettoyer la cavité, il suffit au consommateur de placer un bol d'eau à l'intérieur du micro-ondes et de sélectionner la fonction. Le pouvoir naturel de la vapeur détache les résidus d'aliments afin qu'ils puissent être essuyés.

MWP 3391SX

CARACTÉRISTIQUES PRINCIPALES

- 33L
- Micro-ondes 1000 W, Gril 1200 W
- Technologie 6^{ème} Sens
- Système micro-ondes 3D
- SmartClean
- 7 niveaux de puissance
- 58 Recettes pré-programmées
- Programmateur électronique
- Plateau tournant de 36 cm avec arrêt de rotation
- Couleur : argenté/inox, Cavité en inox

FONCTIONS

- 6 méthodes de cuisson : micro-ondes, gril, Crisp, air pulsé, vapeur, Crisp Fry
- DualCrisp & Crisp Fry
- PrecisionBake : Chaleur pulsée
- Fonction DualSteam
- Jet Defrost : décongélation ultra rapide
- Jet Start
- Autres fonctions
- Dimensions de l'appareil (HxLxP) : 443x566x591 mm



MWP 304 M

CARACTÉRISTIQUES PRINCIPALES

- 30L
- Puissance Micro-ondes 900 W, Gril 1050 W
- Technologie 6^{ème} Sens
- Couleur : Miroir

PROGRAMMATION ET CUISSON

- 3 Méthodes de cuisson : Micro-ondes, Gril, Vapeur
- Jet Start, fonction auto-vapeur
- Grille, Gril quartz
- Auto Cook

- 7 niveaux de puissance
- Programmes automatiques

AUTRES CARACTÉRISTIQUES

- Commandes électroniques + tactiles
- Minuterie digitale 90 minutes
- Poignée intégrée design ultra-plat
- Plateau tournant Ø 32 cm
- Technologie Easy to Clean
- Sécurité enfants
- Dimensions de l'appareil (HxLxP) : 443x566x591 mm



MCP 349/1 SL

CARACTÉRISTIQUES PRINCIPALES

- 25L
- Puissance Micro-ondes 800 W, Gril 900 W, Chaleur Pulsée 1700 W
- Technologie 6^{ème} Sens
- Couleur : Miroir

PROGRAMMATION ET CUISSON

- 5 méthodes de cuisson
- Jet Start, jet Defrost
- Air pulsé (50°-250°C)
- Fonction auto-vapeur, Vapeur et Cuit-Vapeur, Fonction Crisp

- Grille chaleur pulsée
- 6 niveaux de puissance
- Programmes automatiques

AUTRES CARACTÉRISTIQUES

- Double sortie d'ondes 3-D System
- Minuterie digitale 90 minutes
- Technologie Easy to Clean
- Commandes électroniques + tactiles
- Sécurité enfants
- Dimensions de l'appareil (HxLxP) : 301x520x494 mm



MWP 253 SB

CARACTÉRISTIQUES PRINCIPALES

- 25L
- Puissance Micro-ondes 900 W, Gril 1000 W
- Technologie 6^{ème} Sens
- Couleur : Silver Black

PROGRAMMATION ET CUISSON

- 2 Méthodes de cuisson : micro-ondes, Gril
- Jet Start : réchauffement rapide
- Jet Defrost : décongélation ultra rapide

- Grille & Gril quartz
- Auto Cook
- Programmes automatiques
- Autres: Fonction maintien au chaud (60°C), Levage de pâte, Réchauffer, Faire fondre

AUTRES CARACTÉRISTIQUES

- Minuterie digitale 90 minutes
- Poignée intégrée design ultra-plat
- Plateau tournant Ø 28 cm



MWP 103 B

CARACTÉRISTIQUES PRINCIPALES

- 20L
- Puissance Micro-ondes 700 W , Gril 1000 W
- Technologie 6^{ème} Sens
- Couleur : Noir

PROGRAMMATION ET CUISSON

- 2 Méthodes de cuisson : micro-ondes, Gril
- Auto Cook
- Grille & Gril quartz
- Autres : Rechauffer , Levage de pâte

- 5 niveaux de puissance
- Programmes automatiques

AUTRES CARACTÉRISTIQUES

- Minuterie digitale 90 minutes
- Poignée intégrée design ultra-plat
- Plateau tournant Ø 25 cm
- Technologie Easy to Clean
- Dimensions de l'appareil (HxLxP) : 262x452x378 mm



MWP 101 W

CARACTÉRISTIQUES PRINCIPALES

- 20L
- Micro-ondes 700 W
- Technologie 6^{ème} Sens
- Couleur : Blanc

PROGRAMMATION ET CUISSON

- Méthode de cuisson : micro-ondes
- Auto Cook
- Autres: Fonction maintien au chaud (60°C), Levage de pâte, Faire fondre
- 6 niveaux de puissance
- Programmes automatiques

AUTRES CARACTÉRISTIQUES

- Minuterie digitale 90 minutes
- Poignée intégrée design ultra-plat
- Plateau tournant Ø 25 cm
- Porte à ouverture latérale
- Technologie Easy to Clean
- Dimensions de l'appareil (HxLxP) : 262x452x365 mm



CLIMATISEURS





Climatiseurs



La technologie 6^{ème} Sens détecte, adapte et contrôle intuitivement la température, garantissant d'excellentes performances, des économies intelligentes et d'excellents résultats.

Le nouveau **ComfortSleep** offre des performances maximales avec quatre fonctions qui garantissent une profonde, douce et un sommeil paisible. Le climatiseur prend soin de toute la famille. Le contrôle de précision 6^{ème} Sens régule la température et l'humidité avec une seule touche.

De nombreuses combinaisons différentes, une solution adaptée à votre maison

Avec Whirlpool, profitez d'une collection modulaires et élégantes, les performances avancées de la climatisation Whirlpool se multiplient ! Le système flexible permet de toujours trouver la solution idéale pour le confort de toute la maison, en optimisant l'espace et les performances énergétiques, tandis que son design haut de gamme avec panneau brillant et affichage LED caché assure un style parfait dans chaque pièce.



InverterPlus

InverterPlus permet au compresseur de réduire sa puissance de 75 % afin d'éviter les arrêts et les redémarrages fréquents. Cette technologie régule sa vitesse et sa puissance en s'adaptant aux changements de température. Ainsi, il augmente sa puissance lorsque la température est trop élevée et la réduit en présence d'une température ambiante plus douce. En plus, vous pourrez profiter d'une économie d'énergie considérable.



70%
d'économie d'énergie



Durée de vie
4 fois plus longue



Niveau sonore
très bas 23 DB(A)

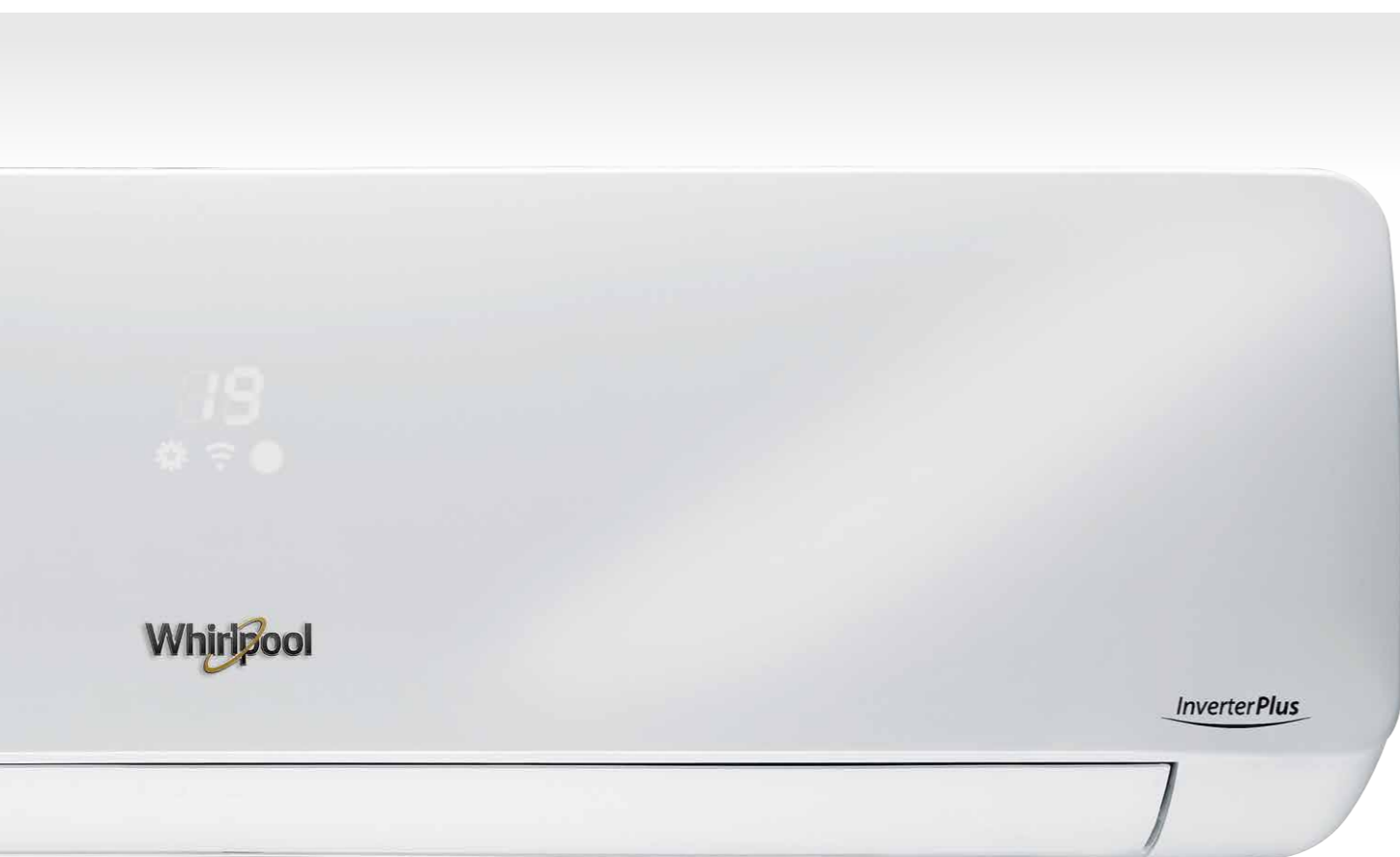

Filtre IONISEUR, HEPA : 99,9% de l'air purifié

Grâce au filtre HEPA/Ionsieur, vous filtrez jusqu'à 99,97% des particules aériennes de 0,3µ. Utilisés pour assainir l'air et retenir les particules en suspension (poussières, pollens, bactéries etc.) et autres particules pouvant provoquer une allergie respiratoire chez les sujets sensibles, vous pourrez ainsi respirer sainement chez vous avec votre climatiseur Whirlpool.



4DXpertAirflow

Refroidissement dans toutes les directions

Un système avancé qui fournit quatre directions de sortie d'air différentes pour une distribution plus uniforme et uniforme dans toute la pièce.

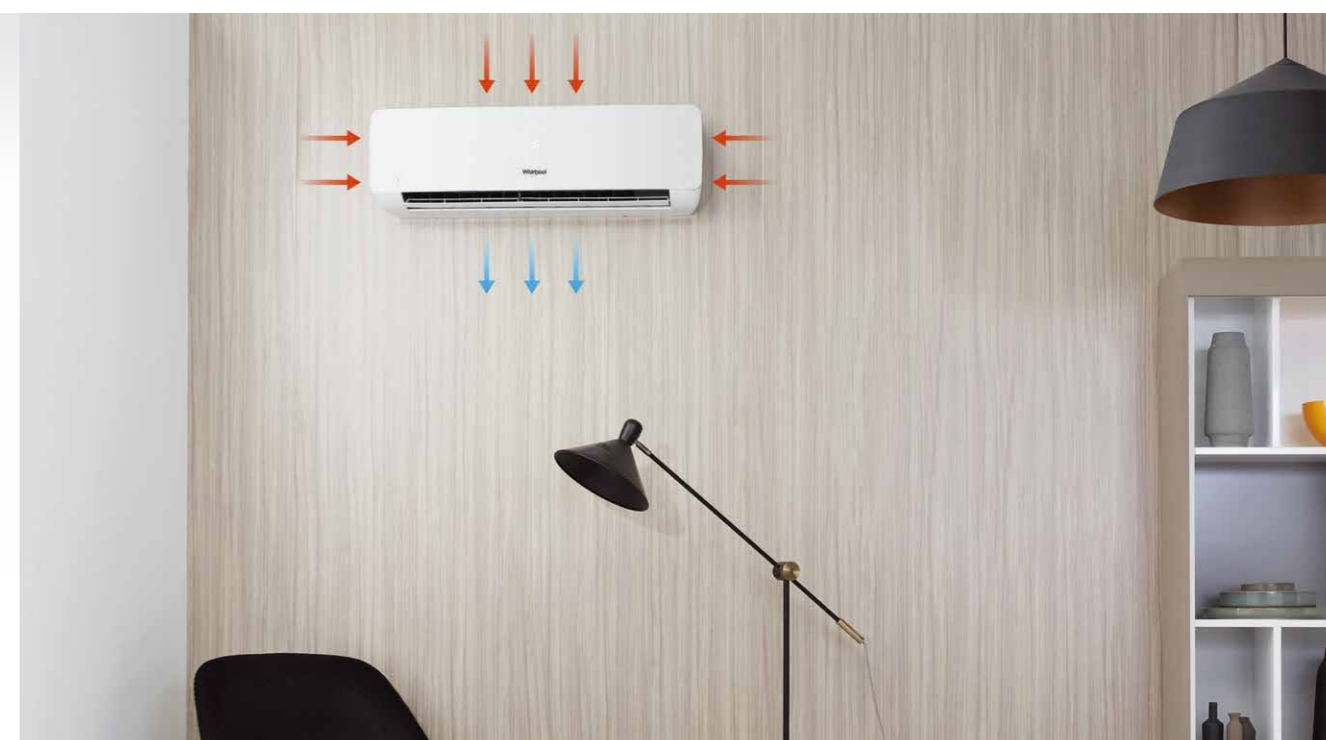

EcofriendlyGaz 410a

Nouveau gaz Eco R32

Le réfrigérant R32 de nouvelle génération est extrêmement économe en énergie et respectueux de l'environnement, ayant moins d'impact sur le réchauffement climatique.



PowerSave

-70% d'énergie consommée

Garantit des économies d'énergie jusqu'à 70% par rapport au mode traditionnel.

SPIW418A1 - INVERTER PLUS

- Type de produit: Inverter plus
- Capacité de refroidissement : 18000 BTU
- Classe énergétique refroidissement : A++
- Technologie 6^{ème} Sens
- Jet fonction (-5°C en 10 min)
- Débit d'air 4D
- Fonction Around U
- Fonction déshumidification, Ventilation
- Ecoulement réversible
- 4 Modes nuit
- Mode économies d'énergie
- Type de filtre : HEPA + Silver Ion
- Afficheur LED
- Télécommande tactile
- Type de gaz réfrigérant : R410A
- Niveau sonore : 23 Db (Ultra silencieux)
- Dimensions unité extérieure (HxlxP): 585x810x280 mm
- Dimensions unité intérieure (HxlxP): 311x1004x233 mm

Existe en 9 000 BTU
SPIW409A1Existe en 12 000 BTU
SPIW4012A1

SPOW 418/2 - ON/OFF

- Type de produit : Marche / Arrêt
- Capacité de refroidissement : 18000 BTU
- Refroidissement de classe énergétique: A +
- Niveau sonore : 39 db
- Couleur principale du produit : Blanc
- Technologie 6^{ème} Sens
- Jet fonction
- Mode Sommeil
- Débit d'air 4D
- Around U fonction
- Fonction déshumidification
- Ecoulement réversible
- Mode économies d'énergie
- Type de filtre : HEPA + Active carbon
- Type d'afficheur : LED
- Type de gaz réfrigérant : R410A
- Dimensions unité extérieure (HxlxP): 545x760x255 mm
- Dimensions unité intérieure (HxlxP): 315x1002x238 mm

Existe en 12000 BTU
SPOW 412/2Existe en 24000 BTU
SPOW422/2

SPOS 412 - ON/OFF

- Type de produit : Marche / Arrêt
- Capacité de refroidissement : 12000 BTU
- Couleur principale du produit : Silver
- Technologie 6^{ème} Sens
- Around U fonction
- Fonction déshumidification
- Ecoulement réversible
- Mode économies d'énergie
- Type de filtre : HEPA + Active carbon
- Type d'afficheur : LED
- Type de gaz réfrigérant : R410A
- Dimensions unité extérieure (HxlxP): 545x760x255 mm
- Dimensions unité intérieure (HxlxP): 315x1002x238 mm

Existe en 9 000 BTU
SPOS 409

WPRO

WPRO

Des résultats professionnels Au quotidien

Notre raison d'être

Wpro propose une large gamme d'**accessoires dédiés**, de **consommables** et de **produits d'entretien** offrant des résultats professionnels. Universelle, la marque Wpro s'adapte à **toutes les marques d'appareils électroménagers** et offre des solutions pratiques et innovantes pour **installer, utiliser et prendre soin** de vos appareils. manières pour un agencement de charge plus flexible et stable.



Performance professionnelle

Wpro est issu d'un patrimoine professionnel. Ses produits garantissent l'obtention de résultats professionnels.

Expertise

Wpro vend uniquement des accessoires GEM et PEM. C'est pourquoi nous sommes en mesure de développer une gamme d'accessoires dédiés.

Universel

Les accessoires Wpro se différencient des autres accessoires GEM présents sur le marché car ils sont adaptables à toutes les marques d'appareils électroménagers.



Wpro

Wpro est la seule marque qui propose des accessoires spécialement conçus pour apporter des résultats professionnels et adaptables à toutes les marques d'appareils électroménagers.

Détartrant en poudre lave-linge & lave-vaisselle

Le détartrant en poudre pour lave-linge et lave-vaisselle supprime radicalement les dépôts de calcaire. Sa formule spéciale permet ainsi d'optimiser leur performances. Une seule dose pour éliminer les dépôts de calcaire. Contenance : 250 g - monodose. Il est recommandé de nettoyer le lave-vaisselle tous les 6 mois.

1 flacon
250 gr
=
1 lavage



Tablettes lave-vaisselle tout en 1

Une seule tablette tout en 1 pour obtenir des résultats de lavage irréprochables. **Fonction détergente** : nettoie en profondeur et dégraisse les tâches les plus tenaces grâce à son action antioxydante.

Fonction rinçage : évite les dépôts de calcaire et les traces d'eau sur la vaisselle et les verres

Fonction sel : prévient la formation de dépôts de calcaire dans le lave-vaisselle

Fonction protection des verres : prévient la corrosion des verres

Détartrant : propreté garantie, particulièrement contre la saleté incrustée. Assure un résultat de lavage irréprochable

Fonction brillance : la vaisselle et l'inox restent éclatants lavage après lavage. Pack de 24 tablettes.



3 tablettes nettoyantes antiodeurs

Les tablettes nettoyantes antiodeurs pour lave-linge dissolvent et éliminent résidus et mauvaises odeurs stagnant dans les endroits non accessibles de l'appareil, grâce à leur action oxygénante.

Lot de 3 tablettes de 40 g. Dans le lave-linge vide, mettre une tablette dans le tambour et lancer un cycle « normal » à 60°C (sans pré-lavage). Il est recommandé d'utiliser 1 tablette par mois ou lorsque nécessaire pour un résultat optimal.



4 patins antivibrations

Pack de 4 patins pour absorber les vibrations et protéger les sols des détériorations occasionnées lors des vibrations du sèche-linge. Diamètre 4,5 cm, épaisseur 2 cm. Traitement anti-UV et antijaunissement.

Triple efficacité :

- Évitent et amortissent les vibrations causées par le frottement des appareils ménagers sur le sol
- Protègent les parquets et carrelages
- Stabilisent les appareils ménagers



Kit de superposition universel

Le kit de superposition WPRO est la solution gain de place en toute sécurité. Il permet de stabiliser le sèche-linge sur le lave-linge grâce à son système de fixation avec sangle équipée d'un système Safe-in-Lock®. Universel, il s'adapte à tous les appareils jusqu'à 60x60 cm. Sa tablette coulissante offre un plan de travail supplémentaire pour charger, décharger et plier le linge sans se baisser.



Spray nettoyant

Il nettoie et élimine les taches et les résidus alimentaires dans le réfrigérateur et le congélateur en laissant une agréable odeur de citron. En milieu humide et sombre (entre 2° C et 6° C), la prolifération des bactéries et des moisissures s'accroît. Ainsi, il est recommandé d'utiliser le spray nettoyant une fois par semaine, avant de remplir le réfrigérateur. Contenance : 500 ml.



Kit inox

Le kit inox est l'accessoire indispensable pour nettoyer, protéger et faire briller toutes les surfaces en inox.

Il est composé de :

- Une crème inox 250 ml pour nettoyer efficacement et faire briller les surfaces inox et chrome tout en laissant un film protecteur antitaches et résistant à l'eau.
- Un polish inox 400 ml pour faire briller sans laisser de traces toutes les surfaces : plaques de cuisson, four, hottes, réfrigérateurs et surfaces vitrées. Parfum citron.
- Un tissu microfibre 3M pour nettoyer les surfaces inox et plans de travail sans laisser de peluches. Il s'utilise avec la crème inox et le polish inox. Lavable en machine (60°C à 95°C) jusqu'à 300 fois. 36x36 cm.



Détendeur gaz butane

Détendeur butane type 697 équipé d'une sécurité par excès de débit incorporée, à l'usage exclusif des bouteilles butane équipées d'un robinet de sortie 21,7 pas 1,814 à gauche. Débit garanti 1,3 Kg/h, pression d'utilisation de 28 mbar. Sortie M20 x 1,5 pour tétine de Ø 10. La sécurité par excès de débit assure automatiquement la coupure de l'arrivée du gaz en cas de sectionnement ou de débranchement du raccordement du détendeur à l'appareil d'utilisation. Conforme à la norme NF EN 12864. Conforme à la norme NF D 26-125 (pour les flexibles métalliques maxi 2m) et NXP D 36-112 (pour les tuyaux caoutchouc maxi 2m).



Détartrant liquide pour fer à repasser

Le détartrant liquide élimine radicalement les dépôts de calcaire et facilite le repassage. Il restitue au fer ses performances d'origine et prolonge sa durée de vie. Convient au fer à repasser avec semelle aluminium. Flacon 250 ml



Spray nettoyant dégraissant four

Le spray nettoie et élimine radicalement les dépôts de graisse incrustés ainsi que les résidus alimentaires à l'intérieur du four. Ce spray convient également pour les plaques de cuisson, les grilles de barbecue, les rôtissoires, les intérieurs de hottes et les inserts. Contenance 500 ml.



Filtre 2 en 1 antigrasse et antiodeurs universel

Filtre les vapeurs de graisse pendant la cuisson et évite les dépôts de salissure dans la cuisine.

Filtre universel 2 en 1 à graisse et à charbon. Dimensions : 470x970 mm - 450 g/m².



Détartrant liquide pour machine à café

Le détartrant liquide élimine efficacement les dépôts de calcaire des cafetières, machines expresso et bouilloires. Il restitue à l'appareil ses performances d'origine et préserve l'arôme du café. Contenance : 250 ml.



POSE LIBRE LEXIQUE

FROID



FRESH CONTROL

La technologie intelligente Fresh Control permet de conserver les aliments frais plus longtemps(1), quelle que soit la zone du réfrigérateur dans laquelle ils sont placés. Comment ? En maintenant une température et un degré d'humidité compris entre 70 et 85%, en toutes circonstances. Les aliments gardent ainsi leur fraîcheur, leurs qualités nutritionnelles, leurs couleurs et leur aspect originels, comme au premier jour, beaucoup plus longtemps.

100% SANS CFC & HFC

Conformément à la politique environnementale de Whirlpool, tous nos réfrigérateurs sont totalement sans CFC et HFC.

AFFICHAGE DE LA TEMPÉRATURE

Un écran affiche le niveau de température sélectionné dans le réfrigérateur et le congélateur.

AIR BRASSÉ

Un ventilateur assure la circulation de l'air et l'homogénéité de la température dans la cavité pour une meilleure conservation des aliments.

ALARME PORTE OUVERTE

Une alarme visuelle vous avertit lorsque la température remonte au-dessus de -8°C dans le congélateur après une coupure de courant ou lorsque la porte est restée ouverte trop longtemps.

CHARNIÈRES SANS DÉBORD

Les charnières sans débord garantissent une intégration parfaite et un angle d'ouverture optimal permettant une totale liberté de manipulation des tiroirs.

CLAYETTE PORTE-BOUTEILLES

Une clayette en inox spécialement conçue pour stocker les bouteilles. Cette clayette peut être insérée à la place d'une clayette en verre.

COMPARTIMENT ACTIVO°

Contrôlé de manière indépendante, le compartiment Activo° s'active d'une simple pression et assure le maintien d'une température proche de 0°C. Grâce à un système de ventilation innovant, la température et le taux d'humidité sont maintenus à leur niveau idéal afin de conserver les viandes et poissons plus longtemps sans détérioration de leurs qualités nutritionnelles et sensorielles.

COMPARTIMENT CRÈMERIE

Un compartiment dédié pour conserver les denrées telles que le beurre et la crème, permettant une meilleure conservation et évitant les transferts d'odeurs.

ECLAIRAGE LED PREMIUM

Le nouvel éclairage LED PREMIUM est 2 fois plus lumineux qu'un éclairage traditionnel et consomme 4 fois

moins d'énergie qu'une ampoule classique.

FILTRE ANTIBACTÉRIEN MICROBAN®

Le filtre 2 en 1 antibactérien et anti-odeurs Microban® se compose de charbon actif qui élimine les odeurs désagréables telles que l'ail, le poisson ou le fromage jusqu'à 90% après 3 heures². Fonctionne dans les réfrigérateurs statiques et dynamiques. Un indicateur de remplacement Timestrip® est fourni pour signifier quand remplacer le filtre antibactérien. Efficace pendant 6 mois.

FILTRE À EAU

Grâce à ce filtre, le distributeur d'eau fournit une eau filtrée, pure et sans odeur. Le filtre doit être renouvelé tous les 6 mois.

FONCTION ECONIGHT

La fonction EcoNight optimise les consommations énergétiques de votre réfrigérateur en démarrant les cycles de dégivrage la nuit pendant les heures creuses.

FONCTION VACANCES

Cette fonction permet de réduire la consommation d'énergie de votre réfrigérateur de 30% sans avoir à le vider ou à l'éteindre lorsque vous partez en vacances. La température est légèrement augmentée dans la partie réfrigérateur et maintenue à son niveau habituel dans le congélateur.

FREEZE CONTROL

Préservation optimale des aliments congelés : réduction de la

décoloration jusqu'à 50%(3)

GRANDS BALCONNETS

Les grands balconnets permettent d'accueillir les bouteilles et les briques de 2 litres, sans compromis sur la taille du bac à légumes. Ils disposent d'un séparateur très pratique pour ranger des éléments de taille plus réduite.

LESSFROST

Un système astucieux qui réduit la formation de givre et la concentre sur les parois du congélateur. Les dégivrages sont moins fréquents, plus simples et plus rapides à réaliser.

NOFROST(4)

Finie la corvée de dégivrage : la technologie NoFrost empêche la formation de givre dans votre congélateur. Les glaçons ne s'agglomèrent plus et les étiquettes de vos surgelés restent lisibles.

ROULETTES

Des roulettes facilitent le déplacement des congélateurs horizontaux et des climatiseurs mobiles.

SÉCURITÉ ENFANTS

Cette fonctionnalité permet de verrouiller le bandeau de commandes et d'éviter ainsi que les paramètres soient modifiés par des enfants ou lors du nettoyage de l'appareil.

SÉCURITÉ TIROIRS ET CLAYETTES

rétenion qui évite qu'ils ne tombent lorsqu'ils sont tirés au maximum.

SERRURE

La poignée des congélateurs horizontaux est dotée d'une serrure de sécurité pour en verrouiller l'accès.

SHOCK FREEZE

Issue du froid professionnel, la technologie Shock Freezing permet de congeler à cœur 3 fois plus rapidement que dans un congélateur standard afin de préserver les propriétés nutritionnelles des aliments.

STOP FROST

Éliminez le givre en moins d'une minute et sans aucun effort ! Le givre se concentre sur une grille amovible, qu'il suffit de passer sous l'eau pour en éliminer toute trace.

SUPER ISOLÉ

Une isolation renforcée pour une meilleure conservation de vos aliments en cas de coupure de courant.

SUPREME NOFROST

2 systèmes Total NoFrost, un dans le réfrigérateur, un dans le congélateur, garantissent des conditions idéales de préservation, sans aucun givre.

LAVE- VAISSELLE



6 LITRES

Le lave-vaisselle 6 litres offre d'excellentes performances de lavage et une très faible consommation d'eau. Grâce à un système ultraperformant de gestion de l'eau utilisée (recyclage et pression), il ne consomme que 6 litres d'eau par cycle pour 13 couverts avec le programme normatif Eco 50°C.

6^{ÈME} SENS

Grâce à ses capteurs, le 6^{ème} Sens analyse le degré de salissures liquides et solides et adapte automatiquement la durée du cycle, la température mais aussi la quantité d'eau nécessaire. Vous économisez ainsi jusqu'à 50%* d'électricité, d'eau et de temps.

DÉPART DIFFÉRÉ

L'option départ différé offre la possibilité de programmer le lave-vaisselle pour qu'il démarre à l'heure de votre choix. Pratique pour bénéficier des tarifs heures

d'électricité !

ÉCRAN LCD

L'écran LCD permet un accès simple et rapide aux informations et une gestion précise des fonctions grâce à un interface tactile.

FILTRE AUTONETTOYANT (AUTOCLEAN)

Un filtre nettoyant qui régénère l'eau toutes les 10 secondes et élimine les particules de nourriture. Ce filtre ne nécessite que 2 nettoyages par an.

FRAGILE

Un cycle doux, idéal pour la vaisselle délicate comme les verres à pied.

GESTION DE CHARGE

Demi-charge : L'option Demi-charge est idéale lorsque vous avez une petite quantité de vaisselle à laver. Multizone : L'option Multizone vous permet de laver au choix, le contenu du panier supérieur ou celui du panier inférieur. Le panier supérieur peut être retiré pour loger des plats de 50 cm de haut dans le panier inférieur.

INTENSIF

Un cycle de nettoyage à haute température, incluant un prélavage à chaud, pour une vaisselle très sale comprenant des casseroles et des poêles avec une saleté très incrustée.

LAVAGE & SÉCHAGE 1H

"1 heure lavage et séchage" : un programme qui lave ET sèche la vaisselle en une heure seulement.

PANIER FLEXIBLES ET SPACIEUX

Les paniers modulables peuvent être repositionnés ou retirés pour répondre à vos besoins. De plus, certains modèles disposent d'un troisième tiroir permettant d'accueillir tous types de couverts et d'ustensiles de cuisine. Il est escamotable pour faciliter le rangement.

POWERCLEAN™

Avec PowerClean, placez directement plats et casseroles face aux 28 jets haute pression et éliminez les salissures les plus résistantes.

PowerClean permet aussi de gagner de l'espace de lavage : jusqu'à 10 assiettes supplémentaires* dans le panier inférieur. Avec PowerClean, lavez ensemble casseroles et assiettes et oubliez le pré-lavage à la main !

POWERDRY

Un système de séchage actif ultraperformant même sur la vaisselle en plastique, pour une vaisselle éclatante, prête à ranger, sans émission de vapeur en fin de cycle.

PROGRAMME NORMATIF ECO

Ce cycle complet garantit une consommation d'eau et d'électricité minimum et convient à une pleine charge de plats normalement sales.

QUOTIDIEN

Une alternative au programme Eco pour une charge quotidienne mixte de plats normalement sales, avec un nettoyage et un séchage complets.

QUOTIDIEN RAPIDE

Ce programme permet de nettoyer une charge quotidienne en 90 minutes environ, en offrant un nettoyage et un séchage complets d'articles moyennement sales.

RAPIDE 45°C

Idéal lorsque l'on est pressé, ce cycle permet de nettoyer une charge légèrement sale en 30 minutes seulement.

SILENCE 39 DB

Un programme ultrasilencieux à seulement 39 dB grâce à un système de pression modulable. Il est idéal pour une utilisation la nuit.

SYSTÈMES DE PROTECTION

- Sécurité antidébordement : Un capteur surveille le niveau de l'eau dans le bac du lave-vaisselle. Si une fuite interne est détectée, le cycle de lavage est interrompu et l'eau évacuée. - Sécurité Waterstop : Ce dispositif anti-inondation intelligent protège votre maison. Dès le moindre signe de problème, il interrompt le cycle, bloque l'alimentation et évacue l'eau.

VAPEUR

La vapeur aide votre lave-vaisselle à nettoyer facilement les taches les plus tenaces tout en offrant un traitement tout en douceur à votre vaisselle la plus délicate.

LAVE-LINGE

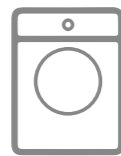

6^{ÈME} SENS

Les capteurs du 6^{ème}Sens adaptent la durée du cycle et la quantité d'eau à la charge à laver, vous permettant d'économiser jusqu'à 50% d'eau, d'électricité et de temps*, pour des résultats de lavage parfaits.

6^{ÈME} SENS LIVE™

Lave-linge & sèche-linge communiquent et ajustent leurs cycles en parfaite synergie. Contrôle à distance via application mobile

AQUAECO

Un programme conçu pour laver une charge moyenne de 2,5 kg peu sale tout en consommant 2 fois moins d'eau (par rapport à un cycle normal à 40°C pour 3 kg de linge).

CHRONO 15'

15 minutes seulement, pas une de plus, pour laver une charge de linge peu sale à 30°C ou pour rafraîchir vos chemises restées longtemps dans la penderie.

RAPIDE

Un programme court à 30°C en 30

minutes seulement pour rafraîchir votre linge.

CLEAN +

L'option clean+ renforce le pouvoir détachant de chaque principe contenu dans l'additif lessiviel et garantit des résultats impeccables, même à basse température. Cette option vous permet de réduire votre consommation d'énergie de 40% (différence de consommation électrique entre un même programme à 40°C et à 60°C).

DÉLICAT

Un programme conçu pour laver une petite charge de linge délicat comme les rideaux, les chemises ou les robes grâce à des mouvements de tambour adaptés et un essorage plafonné à 1000 tours/min.

FRESHCARE™

Un brassage intermittent en fin de cycle préserve la fraîcheur du linge

JEANS

Un programme spécialement conçu pour les vêtements en jeans ou fabriqués dans un tissu de même type (pantalons, vestes) pouvant accueillir une charge de 3 kg de linge.

LAINES

Vos vêtements en laine portant l'étiquette woolmark et déclarés "lavables en machine" ou "lavables à la main" peuvent désormais être lavés en toute confiance avec ces nouveaux programmes testés et certifiés par woolmark® (programmes laine et lavage main 40°C).

LINGE BÉBÉ

Le programme linge bébé vous permet de laver des vêtements moyennement sales, en coton et/ou lin. L'eau savonneuse est éliminée encore plus soigneusement lors de ce cycle au cours de la phase de rinçage, de façon à protéger la peau sensible des bébés.

MIXTE

Rapide et efficace, le programme magic 40° vous permet de laver une charge mixte de coton et de

synthétique sur une demi-charge, en tout juste 1 heure.

MON PROGRAMME

Cette fonction permet de sélectionner et d'enregistrer parmi la liste de huit programmes spéciaux celui qui correspond le mieux à vos besoins.

MOTEUR INDUCTION

Réduisant le niveau de bruit et les vibrations, le moteur induction est très silencieux. De plus, sa robustesse assure une durée de vie exceptionnelle au moteur.

NUIT SILENCE

Il est désormais possible d'utiliser son lave-linge en toute tranquillité grâce au programme "nuit silence". Ce programme encore plus silencieux atteint seulement 68 db(a) à l'essorage (lave-linge top Zen uniquement).

OPTION COULEURS 15°

Idéal pour les vêtements fragiles de couleur : un lavage à 15°C aussi efficace qu'à 40°C**.

PRECISIONCLEAN™

Une douchette haute précision pour un lavage en profondeur

PRECISIONDOSE™

Évitez tout surdosage et économisez jusqu'à 12 l de lessive par an*

PROGRAMME BLANC

Ce programme permet de laver du linge résistant en coton blanc et de conserver un blanc éclatant.

PROGRAMME COULEURS

Un programme idéal pour laver les vêtements de couleurs vives et claires, qui préserve l'éclat de vos textiles et empêche les transferts de couleurs.

PROGRAMME NOIR

Il évite les traces de lessive sur les fibres et protège vos textiles de la décoloration.

SOFTMOVE™

6 mouvements de tambour pour un

soin du linge sur mesure

SOFT OPENING

Le système soft opening des lave-linge top permet une ouverture du tambour d'une seule main, tout en douceur. Il offre davantage de sécurité et de praticité lors du chargement et du déchargement du linge.

SÉCURITÉ ENFANTS

La sécurité enfants permet d'empêcher que les enfants ne démarrent un cycle de lavage ou ne modifient les réglages d'un programme en cours.

TACHES TENACES 15°C

Cette option permet d'enlever les taches les plus difficiles comme l'herbe, la boue, le sang, l'oeuf, le lait ou encore le café, tout en protégeant les textiles. Un trempage à 15°C en début de cycle attaque et élimine les taches visibles difficiles à nettoyer avec un cycle classique.

TECHNOLOGIE ZEN

Grâce à leur moteur breveté à induction en transmission directe, les lave-linge Zen sont les plus silencieux du marché**.

SÈCHE-LINGE



3DRY TECHNOLOGY™

Séchage rapide et en douceur grâce aux aubes actives

6^{ÈME} SENS

Un programme intelligent qui garantit les meilleures performances de séchage et une consommation au plus juste : il s'arrête dès que le linge est sec.

6^{ÈME} SENS LIVE™

Lave-linge & sèche-linge communiquent et ajustent leurs cycles en parfaite synergie. Ils sont contrôlables à distance via une

application mobile.

FRESHCARE™

Cette option permet d'obtenir un linge plus souple, prêt à être rangé. Votre linge continue à être aéré jusqu'à 12 h après la fin du cycle de séchage.

LAINES EXCELLENCE

Le meilleur programme Laine du marché** sans aucun accessoire

OPTION DÉLICAT

Cette option permet de réduire la température de séchage pour prendre soin de votre linge le plus délicat. Elle fonctionne également lorsque vous séchez une charge mixte de coton et synthétique.

POMPE À CHALEUR

La technologie pompe à chaleur permet de réduire la consommation énergétique de votre sèche-linge. Fonctionnant en circuit fermé, la pompe à chaleur évite les déperditions thermiques et offre à 40°C, les mêmes performances qu'à 60°C. Votre linge est ainsi traité avec la plus grande douceur et vous réalisez des économies d'énergie.

PROGRAMME DÉLICAT

Avec le programme Délicat, vos textiles les plus fragiles comme le lycra ou la microfibre sont traités avec douceur et à des températures modérées

PROGRAMME MIXTE

Le programme Mixte permet de sécher coton et synthétique en même temps. Plus besoin de trier !

PROGRAMME RAFRAÎCHIR

Un programme spécialement conçu pour rafraîchir et défroisser en douceur les vêtements qui n'ont pas été portés depuis quelques temps. Il permet aussi de parfumer le linge grâce à une balle de défroissage fraîcheur associée à des capsules de parfum.

SÉCURITÉ ENFANTS

Afin d'empêcher que les enfants ne démarrent un cycle de séchage

ou ne modifient les réglages d'un programme en cours, vous pouvez verrouiller le bandeau de commandes.

SOFTMOVE™

Des mouvements de tambour adaptés pour un soin du linge sur mesure.

TAMBOUR GRANDE CAPACITÉ

D'une capacité de 121 litres, ce tambour est le plus grand du marché*. Il peut accueillir jusqu'à 10 Kg de linge et offre ainsi tout l'espace nécessaire pour un séchage homogène et sans plis.

MICRO-ONDES



3D SYSTEM

Ce système exclusif breveté Whirlpool repose sur une double sortie d'ondes et une forme de cavité spécifiquement adaptée. Elle assure une excellente répartition des ondes et garantit une décongélation, un réchauffage et une cuisson rapides & parfaitement homogènes.

6^{ÈME} SENS

Pour obtenir des résultats de cuisson toujours parfaits, faites confiance à la cuisson 6^{ème}Sens. Des capteurs intelligents analysent et adaptent temps de cuisson et puissance. Les micro-ondes 6^{ème}Sens sont dotés des fonctions 6^{ème}Sens Crisp, 6^{ème}Sens Vapeur et 6^{ème}Sens Réchauffage. Ils sont très simples d'utilisation.

6^{ÈME} SENS RÉCHAUFFAGE

Sélectionnez simplement la catégorie d'aliments et la fonction 6^{ème}Sens Réchauffage ajustera automatiquement la durée et la puissance en tenant compte du taux d'humidité mesuré dans la cavité.

6^{ÈME} SENS VAPEUR

Pour obtenir un résultat exceptionnel, faites confiance à la fonction 6^{ème}Sens Vapeur. Ses capteurs intelligents adaptent la puissance de l'appareil et le temps de cuisson pour réaliser des recettes saines et savoureuses tout en préservant les sels minéraux et les vitamines des aliments.

AUTO DEFROST

Décongélation automatique en fonction du type d'aliment.

BREAD DEFROST

Associant la rapidité de la fonction Jet Defrost(1) à la technologie Crisp, Bread Defrost vous permet de déguster un pain croustillant et délicieux, comme s'il sortait de la boulangerie.

CHALEUR PULSÉE

Nos micro-ondes dotés de la chaleur pulsée offrent des qualités de cuisson identiques à celles d'un four. Ils vous permettent ainsi de cuisiner tout type d'aliments

CHEF MENU

Avec Chef Menu, vous bénéficiez de 90 recettes préprogrammées, à compléter avec la fonction Favori qui C'est la garantie de résultats parfaits

CRISP

Le système exclusif Crisp permet de cuire 3 fois plus vite qu'au four traditionnel les tartes, viandes et desserts. Cette technologie brevetée Whirlpool associe 3 sources de chaleur : gril, micro-ondes et plat Crisp. Un rôti de boeuf de 1 Kg sera prêt en 10 minutes seulement !

FAVORI

Personnalisez votre micro-ondes avec la fonction Favori ! Vous pouvez mémoriser jusqu'à 10 menus de cuisson préférés. Il suffit ensuite d'appuyer sur le bouton Favori et Jet Chef Premium fait le reste.

GRIL QUARTZ

Le gril quartz monte 3 fois plus rapidement en température qu'un gril traditionnel et consomme moins d'énergie. Il est totalement intégré dans la paroi supérieure du micro-ondes, ce qui permet de disposer de l'intégralité de la cavité et facilite son nettoyage.

JET DEFROST(1)

La fonction Jet Defrost(1) permet de décongeler les aliments jusqu'à 7 fois plus rapidement qu'avec un micro-ondes classique. En 6 minutes, les filets de poisson sont prêts à être cuisinés et en 2 minutes la brioche est prête pour le petit-déjeuner.

JET MENU

Des menus préprogrammés pour préparer rapidement des plats surgelés. Sélectionnez simplement le type d'aliment, indiquez le poids et votre micro-ondes fera le reste.

MAGIC CLEAN

Finie la corvée de nettoyage ! La cavité Magic Clean se nettoie d'un simple coup d'éponge grâce à son revêtement exclusif anti-adhérent.

MICRO-ONDES CLASSIQUE

Ce type de micro-ondes permet de réchauffer et décongeler rapidement toutes les préparations.

PRÉCONISATION DE PUISSANCE

Un programmeur qui préconise la puissance idéale en fonction du mode de cuisson. La puissance reste également modifiable manuellement.

ENCASTRABLE LEXIQUE

FOURS

BOUTONS ESCAMOTABLES

Les boutons disparaissent d'une simple pression, pour un nettoyage facile du bandeau de commande.

CAVITÉ XXL

Avec leur grande cavité de 73 litres, les fours Whirlpool vous permettent de cuisiner avec plus de flexibilité : les 5 niveaux de position des grilles permettent de réaliser des cuissons sur plusieurs niveaux simultanément grâce à la chaleur pulsée

CHALEUR PULSÉE

La chaleur pulsée permet de cuire simultanément sur 3 niveaux, des plats sucrés et salés, sans mélange de goût ni d'odeur. Ce système très performant de diffusion de la chaleur, associé à une résistance circulaire placée autour du ventilateur, apporte une parfaite homogénéité de cuisson. Idéale pour cuire en même temps plats et desserts, la chaleur pulsée est à ce jour le mode de cuisson le plus performant.

CHALEUR TOURNANTE

Dans les fours Whirlpool à grande cavité, la chaleur tournante permet de cuire des plats identiques sur deux niveaux -sans avoir à les inverser en cours de cuisson- grâce à une répartition uniforme de la chaleur.

CONTRE-PORTE PLEIN VERRE

Quelle que soit la température émise dans la cavité du four, la température extérieure de la porte est maintenue à un niveau tempéré, évitant tout risque de brûlure. De plus, l'intérieur totalement lisse facilite le nettoyage.

CONVECTION DE SOLE

Cette fonction utilise uniquement la résistance inférieure de la cavité. La convection de sole est idéale en fin de cuisson pour dorer le dessous d'une préparation.

CUISSON GROSSES PIÈCES

En contrôlant et en équilibrant la puissance des résistances de voûte et de sole, cette fonction permet au four de chauffer plus progressivement et facilite ainsi la cuisson des grosses pièces de viande.

DORAGE

A la fin de la cuisson, cette fonction vous offre la possibilité de dorer davantage votre plat en déclenchant le gril.

EFFICACITÉ ÉNERGÉTIQUE

Dotés des classes A-20% et A-30%, les fours Whirlpool permettent respectivement de réaliser jusqu'à 20 et 30% d'économies d'énergie par rapport à la classe A.

FERMETURE DOUCE

Un nouveau système de fermeture de porte assistée : des charnières à amortissement assurent une fermeture de porte progressive, tout en douceur et en silence.

GRIL ET TOURNEBROCHE

Le gril et le tournebroche permettent de rôtir parfaitement de grosses pièces de viande ou de la volaille. La rotation et le tournebroche permettent de conserver le jus et la saveur naturelle.

INDICATEUR DE PYROLYSE CONSEILLÉE

Le four détermine automatiquement le nombre de cycles de cuisson et vous avertit lorsqu'il faut procéder à un cycle de nettoyage pyrolyse.

MAINTIEN AU CHAUD

Cette fonction permet de garder les plats au chaud à 60°C sans les dessécher. Idéal si vous ne souhaitez pas vous mettre à table immédiatement.

MULTIFONCTION

Se dit d'un four qui dispose d'une résistance de voûte et de sole combinée à un ventilateur. L'homogénéité permet de cuire 2 voire 3 plats en même temps, permettant de gagner du temps et de réaliser des économies d'énergie.

PAIN/PIZZA

2 programmes conçus pour la cuisson du pain et de la pizza. Il vous suffit d'indiquer le temps et la température de cuisson, si nécessaire, puis de positionner la préparation sur le 2^{ème} gradin.

PORTE FROIDE

La porte froide assure une plus

* Décongélation express **Décongélation du pain

grande sécurité. Pendant son fonctionnement, la température de la porte du four reste inférieure au seuil de brûlure grâce à son système de ventilation, même lors d'une pyrolyse à 500°C.

PROGRAMMATEUR 6^{ÈME} SENS

Gamme Fusion et Ambiance : une programmation simplifiée pour 30 recettes : il suffit de sélectionner le type de préparation que l'on souhaite réaliser ! Le four 6^{ÈME} SENS adapte automatiquement le mode de cuisson, la durée et la température pour garantir des résultats parfaits. Gamme Absolute : le mode assisté 6^{ÈME} SENS vous guide pour la réalisation de 6 catégories de plats en choisissant pour vous le mode de cuisson et la température optimale. Vous n'avez qu'à indiquer la durée souhaitée et lancer la cuisson.

PRÉCHAUFFAGE RAPIDE

La fonction préchauffage permet d'obtenir rapidement la température optimale de cuisson. Une alerte sonore vous avertit lorsque vous pouvez insérer votre préparation.

PRÉCONISATION DE TEMPÉRATURE

Inutile de recourir à la notice : en fonction du mode de cuisson ou du type de plat sélectionné, le four préconise automatiquement la température idéale de cuisson. La température reste cependant modifiable par l'utilisateur.

REVÊTEMENT IXELIUM™

Un revêtement exclusif issu de la nanotechnologie qui protège l'inox contre les agressions chimiques et l'usure du temps et permet un nettoyage rapide, sans effort et sans détergents chimiques.

SURGELÉS

Cette fonction sélectionne automatiquement la température idéale et le mode de cuisson adaptés pour la cuisson de 6 catégories de plats surgelés (lasagnes, pizza, strudel, frites, pain, autres), sans avoir besoin de préchauffer le four.

MICRO-ONDES ENCASTRABLES

3D SYSTEM

Ce système exclusif breveté Whirlpool reposant sur une double sortie d'ondes et une forme de cavité spécifiquement adaptée assure une excellente répartition des ondes et garantit ainsi une cuisson rapide & parfaitement homogène.

6^{ÈME} SENS

Pour obtenir des résultats de cuisson toujours parfaits, faites confiance à la cuisson 6^{ÈME} SENS. Ses capteurs intelligents analysent et adaptent le temps de cuisson et la puissance en prenant en compte le type et le poids de votre préparation. Le 6^{ÈME} SENS est présent sur les technologies Crisp, Vapeur et Réchauffage.

6^{ÈME} SENS RÉCHAUFFAGE

Sélectionnez simplement la catégorie d'aliments et la fonction 6^{ÈME} SENS Réchauffage ajustera automatiquement la durée et la puissance en tenant compte du taux d'humidité mesuré dans la cavité.

6^{ÈME} SENS VAPEUR

6^{ÈME} SENS Vapeur. Ses capteurs intelligents adaptent la puissance de l'appareil et le temps de cuisson pour réaliser des recettes saines et savoureuses tout en préservant les sels minéraux et les vitamines des aliments.

CHALEUR PULSÉE

Nos micro-ondes dotés de la chaleur pulsée offrent des qualités de cuisson identiques à celles d'un four. Ils vous permettent ainsi de cuisiner tout type d'aliments. Leur thermostat est réglable de 50 à 250°C.

CRISP

Le système exclusif Crisp permet de cuire 3 fois plus vite qu'au four traditionnel les tartes, viandes et desserts. Cette technologie brevetée Whirlpool associe 3 sources de chaleur : gril, micro-ondes et plat Crisp. Un rôti de boeuf de 1 Kg sera prêt en 10 minutes et un

moelleux au chocolat en 6 minutes seulement !

GRIL

Ce gril extralarge rapide et puissant permet de dorer des préparations telles que des gratins comme dans un four traditionnel. Simple à retirer, il peut être nettoyé facilement (Microondes TWIN 45 cm).

GRIL QUARTZ

Ce gril ultrarapide, hautement efficace autonettoyant consomme moins d'énergie qu'un gril traditionnel et monte 3 fois plus rapidement en température (Micro-ondes MIDI Built-in et MINI Built-in 38 cm).

JET DEFROST

La fonction Jet Defrost(1) permet de décongeler les aliments jusqu'à 7 fois plus rapidement qu'avec un micro-ondes classique. En 6 minutes, les filets de poisson sont prêts à être cuisinés et en 2 minutes la brioche est prête pour le petit-déjeuner.

MICRO-ONDES CLASSIQUE

Ce type de micro-ondes permet un réchauffage et une décongélation rapide de toutes vos préparations.

PRÉCONISATION DE PUISSANCE

Un programmeur qui préconise la puissance idéale en fonction du mode de cuisson. La puissance reste également modifiable manuellement.

REVÊTEMENT IXELIUM™

Un revêtement exclusif issu de la nanotechnologie qui protège l'inox contre les agressions et l'usure du temps et vous assure un nettoyage simple, sans effort et sans détergents chimiques.

HOTTES

6^{ÈME} SENS

En mode "Automatique", la technologie intelligente 6^{ÈME} SENS détecte automatiquement la chaleur et gère intelligemment le système d'aspiration de la hotte : elle adapte sa puissance et sa durée en fonction du volume de fumées dégagé lors de la cuisson. En mode "Manuel", vous

réglez la hotte à votre convenance.

6^{ÈME} SENS ABSOLUTE

Avec la hotte 6^{ÈME} SENS Absolute, vous économisez jusqu'à 18% d'électricité** grâce à la fonction intelligente 6^{ÈME} SENS qui contrôle et ajuste automatiquement la puissance d'aspiration

COMMANDES

• Slider et boutons escamotables : permettent un réglage manuel facile des vitesses d'aspiration prédéfinies.
• Bouton-poussoir souples : ces boutons sont rétro-éclairés.

FILTRES

- Filtre à graisse en aluminium : ce filtre capture les particules de graisse produites par la cuisson et retient les odeurs
- Filtres à graisse en acier inoxydable : l'air chargé de graisse est drainé de façon à retenir les particules de graisse
- Aspiration périmétrale : L'aspiration périmétrale offre une plus grande puissance d'aspiration et davantage de sécurité grâce à son panneau central non inflammable qui dirige les fumées vers les côtés.

ÉCLAIRAGE

• Halogène : ce type de lampes garantit un éclairage homogène de la table de cuisson.
• Moodlight - ambiance multicolore : ce système d'éclairage RGB LED permet de sélectionner une couleur d'éclairage parmi une palette de 8 couleurs éclatantes prédéfinies ou de laisser défiler en continu les 256 nuances de couleurs.

EVACUATION

Si vous avez la possibilité de raccorder votre hotte à un conduit d'évacuation extérieure, ce système d'aspiration est le plus performant : les fumées grasses sont purifiées dans un filtre à graisse avant d'être rejetées à l'extérieur de la cuisine. Hottes

RECYCLAGE

Une hotte à recyclage fonctionne en circuit fermé. L'air transite par les filtres à graisses puis par des filtres à charbon actifs avant d'être redirigé

dans la cuisine.

ÎLOT/MURALE

Selon la configuration et la surface de votre cuisine, optez soit pour une fixation de votre hotte sur un mur (hotte murale), soit au plafond au-dessus de votre table de cuisson (hotte îlot).

VISIÈRE

Simple et économique, cette hotte s'installe facilement sous un meuble haut.

EXTRACTEUR

Les extracteurs s'encastrent avec discrétion dans les éléments hauts de la cuisine.

ESCAMOTABLE

La hotte escamotable s'installe à l'intérieur d'un meuble haut. Il suffit d'ouvrir la porte pour la mettre en marche.

TÉLESCOPIQUE

La hotte télescopique s'installe sous un meuble haut. Son tiroir coulissant permet de la mettre en marche.

ASPIRATION PÉRIMÉTRALE

Issue du monde professionnel, l'aspiration périmétrale est un mode d'aspiration hautement efficace, même à faible puissance, et particulièrement silencieux. L'aspiration provient des côtés de la hotte, renforçant ainsi sa capacité à capturer les émissions de vapeurs et de fumées. Cette technologie améliore les performances de filtrage des graisses et réduit le niveau sonore.

TABLES DE CUISSON

6^{ÈME} SENS SENSOR

Le 6^{ÈME} SENS gère automatiquement le point d'ébullition pour une cuisson rapide et précise, sans risque de débordement et vous permet également d'économiser jusqu'à 30% d'énergie (par rapport à un booster standard).

ACCÈS DIRECT 6^{ÈME} SENS

Les touches d'accès direct 6^{ÈME} SENS permettent d'activer en un geste des fonctions automatiques préprogrammées telles que Maintien au chaud, Mijotage, Faire fondre ou encore EcoBOOSTER.

ALLUMAGE UNE MAIN

L'allumage une main vous permet d'allumer d'un seul geste les brûleurs gaz de votre table.

BRÛLEUR 4 COURONNES

Le brûleur 4 couronnes de 3,7 kW offre une grande puissance pour les cuissons vives et assure une parfaite homogénéité de cuisson. Il est idéal pour les cuissons au Wok.

BRÛLEUR DOUBLE COURONNE

Le brûleur double couronne offre 2 niveaux de puissance indépendants : une puissance élevée pour les cuissons vives et une puissance plus adaptée aux cuissons à feu doux.

BRÛLEURS ULTRA-EFFICACES

Le nouveau design de ce brûleur réduit le temps de cuisson de 30% et permet jusqu'à 10% d'économies de gaz*. C'est le plus puissant de sa catégorie !

CONTRÔLES INDIVIDUELS

Pour une parfaite ergonomie, chaque foyer dispose de ses propres commandes : affichage individuel de la puissance et touches + et - pour un réglage direct et instantané.

CONTRÔLE PAR SLIDER

Le contrôle par slider permet d'ajuster la puissance des foyers d'un simple geste pour un plus grand confort d'utilisation.

ECO BOOSTER

L'Éco Booster permet d'atteindre en quelques minutes seulement la puissance de cuisson maximale et de réaliser jusqu'à 10% d'économies d'énergie par rapport à un booster standard.

FLEXICOOK

Une large zone de cuisson flexible, dotée d'un système intelligent d'auto-détection qui reconnaît

la position des plats et suit instantanément leur mouvement sur la zone sans interruption de cuisson, pour un confort d'utilisation maximal et une cuisson homogène sans perte de chaleur. Peut également être utilisée comme deux zones de cuisson indépendantes pour cuisiner deux plats différents en même temps.

FONCTION STOP & GO

L'accès direct à la fonction Stop & Go permet de mettre la cuisson en pause d'un seul geste. La fonction Stop & Go règle instantanément la puissance du foyer sur maintien au chaud tout en mémorisant le réglage initial. Il suffit alors d'une nouvelle pression sur la touche Stop & Go pour réactiver la cuisson telle qu'elle était prévue.

GESTION DE LA PUISSANCE

Grâce à la fonction de contrôle de la puissance, il est désormais possible de fixer le niveau de puissance maximal de la table, ce qui permet d'éliminer tout risque de surcharge de l'alimentation électrique.

GRILLE DOUBLE EN FONTE

Une grille double en fonte, idéale pour cuisiner avec des plats longs de type poissonnière, assurant stabilité et sécurité.

GRILLES INDIVIDUELLES EN FONTE

Des grilles individuelles en fonte, connue pour être un excellent conducteur de chaleur et résistant aux températures élevées. Leur design sobre et rectiligne garantit une stabilité maximale pour vos récipients.

IXELIUM™

Un revêtement issu de la nanotechnologie qui facilite le nettoyage et préserve l'inox comme le verre de l'usure du temps.

MINUTEUR

Les minuteurs vous permettent de programmer un temps de cuisson différent pour chaque foyer de votre table.

SCHOTT CERAN®

Nos tables induction sont les premières sur le marché à ne pas utiliser de métaux lourds toxiques*. Le verre Schott Ceran® peut être recyclé sans précautions particulières. Il est donc particulièrement écologique.

SÉCURITÉ THERMOCOUPLE

La sécurité thermocouple coupe automatiquement l'arrivée du gaz en cas d'extinction accidentelle de la flamme, vous assurant une plus grande tranquillité.

6^{ÈME} SENS SENSOR

Le 6^{ème}Sens gère automatiquement le point d'ébullition pour une cuisson rapide et précise, sans risque de débordement et vous permet également d'économiser jusqu'à 30% d'énergie (par rapport à un booster standard).

ACCÈS DIRECT 6^{ÈME} SENS

Les touches d'accès direct 6^{ème}Sens permettent d'activer en un geste des fonctions automatiques préprogrammées telles que Maintien au chaud, Mijotage, Faire fondre ou encore EcoBOOSTER.

ALLUMAGE UNE MAIN

L'allumage une main vous permet d'allumer d'un seul geste les brûleurs gaz de votre table.

BRÛLEUR 4 COURONNES

Le brûleur 4 couronnes de 3,7 kW offre une grande puissance pour les cuissons vives et assure une parfaite homogénéité de cuisson. Il est idéal pour les cuissons au Wok.

BRÛLEUR DOUBLE COURONNE

Le brûleur double couronne offre 2 niveaux de puissance indépendants : une puissance élevée pour les cuissons vives et une puissance plus adaptée aux cuissons à feu doux.

BRÛLEUR ULTRA-EFFICACES

Le nouveau design de ce brûleur réduit le temps de cuisson de 30% et permet jusqu'à 10% d'économies de gaz*. C'est le plus puissant de sa catégorie !

CONTRÔLES INDIVIDUELS

Pour une parfaite ergonomie, chaque foyer dispose de ses propres commandes : affichage individuel de la puissance et touches + et - pour un réglage direct et instantané.

CONTRÔLE PAR SLIDER

Le contrôle par slider permet d'ajuster la puissance des foyers d'un simple geste pour un plus grand confort d'utilisation.

ECO BOOSTER

L'Éco Booster permet d'atteindre en quelques minutes seulement la puissance de cuisson maximale et de réaliser jusqu'à 10% d'économies d'énergie par rapport à un booster standard. Froid encastrable.

FLEXICOOK

Une large zone de cuisson flexible, dotée d'un système intelligent d'auto-détection qui reconnaît la position des plats et suit instantanément leur mouvement sur la zone sans interruption de cuisson, pour un confort d'utilisation maximal et une cuisson homogène sans perte de chaleur. Peut également être utilisée comme deux zones de cuisson indépendantes pour cuisiner deux plats différents en même temps.

FONCTION STOP & GO

L'accès direct à la fonction Stop & Go permet de mettre la cuisson en pause d'un seul geste. La fonction Stop & Go règle instantanément la puissance du foyer sur maintien au chaud tout en mémorisant le réglage initial. Il suffit alors d'une nouvelle pression sur la touche Stop & Go pour réactiver la cuisson telle qu'elle était prévue.

GESTION DE LA PUISSANCE

Grâce à la fonction de contrôle de la puissance, il est désormais possible de fixer le niveau de puissance maximal de la table, ce qui permet d'éliminer tout risque de surcharge de l'alimentation électrique.

GRILLE DOUBLE EN FONTE

Une grille double en fonte, idéale pour cuisiner avec des plats longs de type poissonnière, assurant stabilité

et sécurité.

GRILLES INDIVIDUELLES EN FONTE

Des grilles individuelles en fonte, connue pour être un excellent conducteur de chaleur et résistant aux températures élevées. Leur design sobre et rectiligne garantit une stabilité maximale pour vos récipients.

IXELIUM™

Un revêtement issu de la nanotechnologie qui facilite le nettoyage et préserve l'inox comme le verre de l'usure du temps.

MINUTEUR

Les minuteurs vous permettent de programmer un temps de cuisson différent pour chaque foyer de votre table.

SCHOTT CERAN®

Nos tables induction sont les premières sur le marché à ne pas utiliser de métaux lourds toxiques*. Le verre Schott Ceran® peut être recyclé sans précautions particulières. Il est donc particulièrement écologique.

SÉCURITÉ THERMOCOUPLE

La sécurité thermocouple coupe automatiquement l'arrivée du gaz en cas d'extinction accidentelle de la flamme, vous assurant une plus grande tranquillité.

FROID ENCASTRABLE

6^{ÈME} SENS

Pour préserver le goût et la qualité des aliments, la technologie 6^{ème}Sens contrôle et corrige instantanément les variations de température. La bonne température est ainsi rétablie 5 fois plus rapidement que dans un réfrigérateur classique(1).

FRESH CONTROL

La technologie intelligente Fresh Control permet de conserver les aliments frais plus longtemps(2), quelle que soit la zone du réfrigérateur dans laquelle ils sont placés. Comment ? En maintenant

une température et un degré d'humidité compris entre 70 et 85%, en toutes circonstances. Les aliments gardent ainsi leur fraîcheur, leurs qualités nutritionnelles, leurs couleurs et leur aspect originels, comme au premier jour, beaucoup plus longtemps.

100% SANS CFC & HFC

Conformément à la politique environnementale de Whirlpool, tous nos réfrigérateurs sont totalement sans CFC et HFC.

AFFICHAGE DE LA TEMPÉRATURE

Un écran affiche le niveau de température sélectionné dans le réfrigérateur et le congélateur.

AIR BRASSÉ

Un ventilateur assure la circulation de l'air et l'homogénéité de la température dans la cavité pour une meilleure conservation des aliments.

ALARME PORTE OUVERTE

Une alarme visuelle vous avertit lorsque la température remonte au-dessus de -8°C dans le congélateur après une coupure de courant ou lorsque la porte est restée ouverte trop longtemps.

CHARNIÈRES SANS DÉBORD

Les charnières sans débord garantissent une intégration parfaite et un angle d'ouverture optimal permettant une totale liberté de manipulation des tiroirs.

CLAYETTE PORTE-BOUTEILLES

Une clayette en inox spécialement conçue pour stocker les bouteilles. Cette clayette peut être insérée à la place d'une clayette en verre.

COMPARTIMENT ACTIVO°

Contrôlé de manière indépendante, le compartiment Activo° s'active d'une simple pression et assure le maintien d'une température proche de 0°C. Grâce à un système de ventilation innovant, la température et le taux d'humidité sont maintenus à leur niveau idéal afin de conserver les viandes et poissons plus longtemps sans détérioration de leurs qualités nutritionnelles et sensorielles.

COMPARTIMENT CRÈMERIE

Un compartiment dédié pour conserver les denrées telles que le beurre et la crème, permettant une meilleure conservation et évitant les transferts d'odeurs.

ECLAIRAGE LED PREMIUM

Le nouvel éclairage LED PREMIUM est 2 fois plus lumineux qu'un éclairage traditionnel et consomme 4 fois moins d'énergie qu'une ampoule classique(3).

FILTRE ANTIBACTÉRIEN MICROBAN®

Avec le filtre antibactérien MICROBAN®, l'air qui circule dans le réfrigérateur est recyclé et la prolifération des bactéries est limitée. C'est une garantie d'hygiène alimentaire optimale pour toutes les denrées.

FILTRE À EAU

Grâce à ce filtre à eau, le réfrigérateur américain distribue une eau filtrée, pure et sans odeur. Le filtre doit être renouvelé tous les 6 mois.

FONCTION ECONIGHT

La fonction EcoNight optimise les consommations énergétiques de votre réfrigérateur en démarrant les cycles de dégivrage la nuit pendant les heures creuses.

FONCTION VACANCES

Cette fonction permet de réduire la consommation d'énergie de votre réfrigérateur de 30% sans avoir à le vider ou à l'éteindre lorsque vous partez en vacances. La température est légèrement augmentée dans la partie réfrigérateur et maintenue à son niveau habituel dans le congélateur.

FREEZE CONTROL

Préservation optimale des aliments surgelés : réduction de la décoloration jusqu'à 50%(3)

GRANDS BALCONNETS

Les grands balconnets (160 mm de profondeur) permettent d'accueillir les bouteilles et les briques de 2 litres, sans compromis sur la taille du bac à légumes. Ils disposent d'un séparateur très pratique pour ranger

des éléments de taille plus réduite.

LESSFROST

Un système astucieux qui réduit la formation de givre de 50% et la concentre sur les parois du congélateur. Les dégivrages sont moins fréquents, plus simples et plus rapides.

NOFROST(5)

Finie la corvée de dégivrage : la technologie NoFrost empêche la formation de givre dans votre congélateur. Les glaçons ne s'agglomèrent plus et les étiquettes de vos surgelés restent lisibles.

SÉCURITÉ ENFANTS

Cette fonctionnalité permet de verrouiller le bandeau de commandes et d'éviter ainsi que les paramètres soient modifiés par des enfants ou lors du nettoyage de l'appareil.

SÉCURITÉ TIROIRS ET CLAYETTES

Les clayettes et les tiroirs sont équipés d'un système de rétention qui évite qu'ils ne tombent lorsqu'ils sont tirés au maximum.

SHOCK FREEZE

Issue du froid professionnel, la technologie Shock Freezing permet de congeler à cœur 3 fois plus rapidement que dans un congélateur standard afin de préserver les propriétés nutritionnelles des aliments.

STOP FROST

Éliminez le givre en moins d'une minute et sans aucun effort ! Le givre se concentre sur une grille amovible, qu'il suffit de passer sous l'eau pour en éliminer toute trace.

SUPREME NOFROST

2 systèmes Total NoFrost, un dans le réfrigérateur, un dans le congélateur, garantissent des conditions idéales de préservation sans aucun givre

LAVE-VAISSELLE ENCASTRABLE

6 LITRES

Le lave-vaisselle 6 litres offre d'excellentes performances de lavage et une très faible consommation d'eau. Grâce à un système ultraperformant de gestion de l'eau utilisée (recyclage et pression), il ne consomme que 6 litres d'eau par cycle pour 13 couverts avec le programme normatif Eco 50°C.

6^{EME} SENS

Grâce à ses capteurs, le 6^{eme} Sens analyse le degré de salissures liquides et solides et adapte automatiquement la durée du cycle, la température mais aussi la quantité d'eau nécessaire. Vous économisez ainsi jusqu'à 50%* d'électricité, d'eau et de temps.

ANTIBACTÉRIEN

Ce programme élimine 99% des bactéries et assure une hygiène parfaite de votre vaisselle (testé indépendamment selon les normes NF EN 13687).

DÉPART DIFFÉRÉ

Cette option pratique de départ différé offre la possibilité de programmer votre lave-vaisselle pour qu'il soit lancé une ou plusieurs heures plus tard, selon votre convenance.

ÉCRAN LCD

L'écran LCD permet un accès simple et rapide aux informations et une gestion précise des fonctions grâce à une interface tactile. Lave-vaisselle encastrable

FILTRE AUTONETTOYANT (AUTOCLEAN)

Un filtre nettoyant qui régénère l'eau toutes les 10 secondes et élimine les particules de nourriture. Il n'a besoin que de deux nettoyages par an.

FRAGILE

Un cycle doux, idéal pour la vaisselle délicate comme les verres à pied.

GESTION DE CHARGE

Demi-charge : Le programme Demi-charge est idéal lorsque vous avez une petite quantité de vaisselle peu sale à laver.

Multizone : L'option Multizone vous permet de laver au choix, le contenu du panier supérieur ou celui du panier inférieur. Le panier supérieur peut être retiré pour loger des plats de 50 cm de haut dans le panier inférieur.

INDICATEUR LUMINEUX AU SOL "FLOOR LIGHT"

Sur les modèles tout-intégrables les plus silencieux, un indicateur lumineux au sol pendant le cycle vous signale que votre lave-vaisselle est en marche.

INTENSIF

Un cycle de nettoyage à haute température, incluant un prélavage à chaud, pour une vaisselle très sale comprenant des casseroles et des poêles avec une saleté très incrustée.

LAVAGE & SÉCHAGE 1H

"1 heure lavage et séchage" : un programme qui lave ET sèche la vaisselle en une heure seulement. *Economies

MONTAGE EN HAUTEUR

Nos lave-vaisselle peuvent être installés en hauteur jusqu'à 50 cm du sol grâce à un système d'antisiphonnage évitant tout reflux et tout débordement d'eau, pour un confort accru de chargement et de déchargement.

PANIER FLEXIBLES ET SPACIEUX

Les paniers modulables peuvent être repositionnés ou retirés pour répondre à vos besoins. De plus, certains modèles disposent d'un troisième tiroir permettant d'accueillir tous types de couverts et d'ustensiles de cuisine. Il est escamotable pour faciliter le rangement de vos couverts.

POWERCLEAN™

Avec PowerClean, placez directement plats et casseroles

face aux 28 jets haute pression et éliminez les salissures les plus résistantes. PowerClean permet aussi de gagner de l'espace de lavage : jusqu'à 10 assiettes supplémentaires** dans le panier inférieur. Avec PowerClean, lavez ensemble casseroles et assiettes et oubliez le prélavage à la main !

POWERDRY

Un système de séchage actif ultraperformant même sur la vaisselle en plastique, pour une vaisselle éclatante, prête à ranger, sans émission de vapeur en fin de cycle.

PROGRAMME NORMATIF ECO

Ce cycle complet garantit une consommation d'eau et d'électricité minimum et convient à une pleine charge de plats normalement sales.

QUOTIDIEN

Une alternative au programme Eco pour une charge quotidienne mixte de plats normalement sales, avec un nettoyage et un séchage complets.

QUOTIDIEN RAPIDE

Ce programme permet de nettoyer une charge quotidienne en 90 minutes environ, en offrant un nettoyage et un séchage complets d'articles moyennement sales.

RAPIDE 45°C

Idéal lors que vous êtes pressé, ce cycle nettoie rapidement vos plats légèrement sales en à peine 30 minutes.

SILENCE 39 DB

Un programme ultrasilencieux à seulement 39 dB grâce à un système de pression modulable. Il est idéal pour une utilisation la nuit.

SYSTÈME DE PROTECTION ANTIFUITES

- **Sécurité antifuite** : Un capteur surveille le niveau de l'eau dans le bac du lave-vaisselle. Si une fuite interne est détectée, le cycle

de lavage est interrompu et l'eau évacuée.
- **Sécurité Waterstop** : Ce dispositif anti-inondation intelligent protège votre maison. Dès le moindre signe de problème, il interrompt le cycle, bloque l'alimentation d'eau et évacue l'eau.

VAPEUR

En hydratant les salissures les plus sèches, la vapeur aide votre lave-vaisselle à nettoyer facilement les taches les plus tenaces tout en offrant un traitement tout en douceur à votre vaisselle la plus délicate.

SERVICE



Service Le sens de la garantie

TOUS LES PRODUITS WHIRLPOOL SONT GARANTIS 1 AN AU MAROC, À PARTIR DE LA DATE D'ACHAT.

Cette garantie inclus les pièces détachées, la main d'œuvre et le déplacement à votre domicile.

NOS ENGAGEMENTS

Derrière la fiabilité des produits Whirlpool, il y a le service après vente qui vous garantit :

- Intervention à domicile maximale 24h en ville / 48h hors ville
- Interventions effectuées par des techniciens experts
- Disponibilité des pièces de rechange d'origine
- Des produits de courtoisie pour les durées de réparation qui dépassent quatre jours*
- Une garantie qui vous accompagne dans 70 pays

**Uniquement pour les réfrigérateurs, congélateurs et machines à laver*

WHIRLPOOL dispose de Partenaires Service Agrées sur tout le territoire marocain.

L'intervention chez le consommateur est initiée par la réception du SAV Whirlpool d'un Fax d'Intervention du Revendeur.

Le délai maximum d'intervention est de 24h en ville et 48 hors ville.

Le consommateur doit contacter son revendeur et lui transmettre le maximum d'information, et ce pour éviter un deuxième déplacement en cas de besoin de pièce de rechange.



05 22 74 97 28

les lignes sont ouvertes
Du lundi au vendredi
de 9h à 12h
et de 14h30 à 17h30



** Pour les réfrigérateurs, congélateurs et machines à laver*

VOTRE GUIDE



DÉCHIFFRER L'ÉTIQUETTE D'ÉNERGIE

Exemple d'étiquette énergie d'un réfrigérateur-congélateur 2 portes

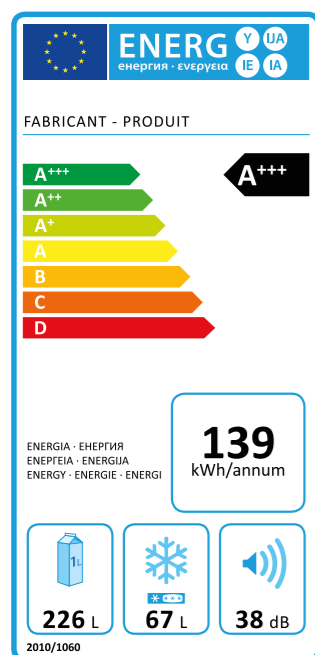

Volume en litres du compartiment réfrigérateur
226 L

Volume en litres du compartiment congélateur
67 L

Niveau sonore en décibels
38 dB

Consommation d'énergie annuelle
139 kWh/annum

QUELLE CLASSE CLIMATIQUE?

Le bon fonctionnement d'un réfrigérateur dépendant de la température de la pièce, vous trouverez différentes classes climatiques indiquant les conditions adaptées à chaque frigo ! La classe N est la plus répandue. Elle correspond à un usage normal en climat tempéré, à condition de ne pas positionner l'appareil en plein soleil ou dans un garage sans chauffage. À défaut, référez-vous à la température pour trouver la bonne classe climatique.

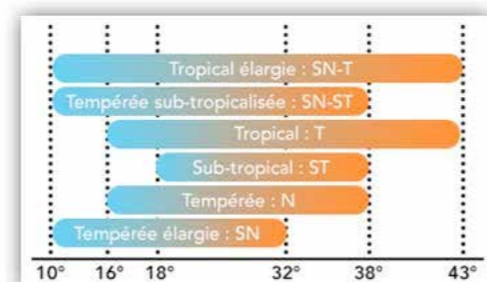

QUELLE CAPACITÉ ADAPTÉE?



Combien de personnes ?	Quelle capacité ?	Quel frigo ?
1 adulte	150/250 litres	Top ou 1 porte
2 adultes	200/300 litres	1 porte, 2 portes, combiné
2 adultes et 1 enfant	250/400 litres	1 ou 2 portes, combiné, américain
2 adultes et 2 enfants	300/600 litres	Combiné, américain
2 adultes et 3 enfants	Plus de 350 litres	Américain, multi-portes

LE DEGRÉ DE CONGÉLATION



Étoiles	Rôle	Température	Durée de conservation
*	Conservation	-6°C	2-3 jours
**	Conservation	-12°C	3-4 semaines
***	Conservation	-18°C	1 an
****	Conservation + congélation	-24°C	1 an



C'EST QUOI L'AUTONOMIE D'UN CONGÉLATEUR ?

L'autonomie indique le laps de temps durant lequel les produits restent congelés en cas de coupure de courant, tant que la porte du congélateur n'est pas ouverte. Elle peut aller jusqu'à plus de 48 heures !



COMMENT INSTALLER UN RÉFRIGÉRATEUR ?

- Choisissez une classe climatique en fonction de la température ambiante de votre pièce.
- Placez-le loin des sources de chaleur, dans une pièce sèche et aérée.
- Prévoyez un espace de 5 cm de chaque côté de l'appareil et 10 cm au-dessus.
- Réglez le thermostat en position moyenne, et attendez que la température baisse avant de ranger les aliments.
- Ajustez ensuite la température en vérifiant l'indicateur de zone froide à l'aide d'un thermomètre. C'est prêt !



QUELLE EST LA MÉTHODE LA PLUS EFFICACE POUR NETTOYER UN RÉFRIGÉRATEUR ?

Nettoyer les compartiments réfrigérateur et congélateur environ une fois par mois pour éviter la formation de mauvaises odeurs. Essuyer immédiatement tout débordement de liquide. Débrancher le réfrigérateur avant le nettoyage. Extraire toutes les parties amovibles (étagères, tiroirs, etc.). Laver à la main, rincer et sécher tous les éléments amovibles. Nettoyer l'intérieur de l'appareil à l'aide d'une éponge douce ou d'un chiffon non abrasif. Ne pas utiliser de détergents trop agressifs comme les produits pour vitres, les poudres à récurer, les produits inflammables, les cires nettoyantes, les détergents concentrés, l'eau de javel, les produits à base de pétrole. Ne pas utiliser de serviettes en papier, tampons à récurer ou tous autres accessoires de nettoyage abrasifs. Les parties métalliques ou inox doivent être soigneusement essuyées et séchées à l'aide d'un chiffon doux. Pour une meilleure protection des parties métalliques extérieures, utiliser une cire spéciale. Cette cire ne doit pas être utilisée pour les parties en plastique.



DÉCHIFFRER L'ÉTIQUETTE D'ÉNERGIE

Exemple d'étiquette énergie d'une machine à laver

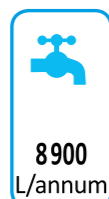
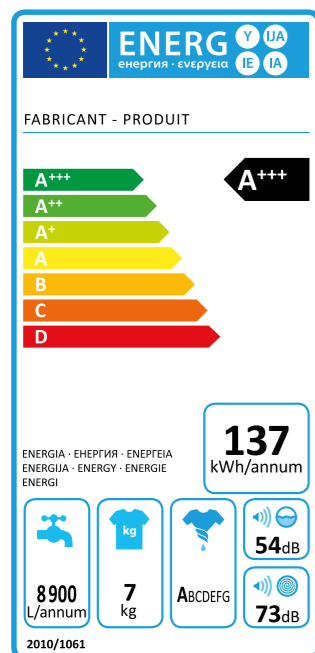

8900
L/annum



ABCDEF G

Consommation d'eau annuelle en litres pour les programmes standard (coton 60 °C et 40 °C) à pleine charge et à demi-charge



7
kg

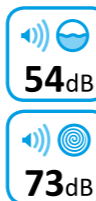

54dB

73dB

Capacité en kg de linge pour le programme standard (coton 60 °C ou 40 °C à pleine charge), la valeur la plus faible étant retenue

Bruit en décibels des phases de lavage et d'essorage pour le programme standard (coton 60 °C à pleine charge)

à dents souple trempée dans un mélange d'eau chaude, de liquide vaisselle et de quelques gouttes d'ammoniaque. Rincez ensuite le joint avec une éponge humide.

Le filtre

Il est important de le nettoyer au moins 4 fois par an pour qu'il puisse empêcher la saleté et tout autre élément de rentrer dans votre lave-linge. Débranchez la prise de votre machine et fermez les robinets d'arrivée d'eau. Placez une serpillière et un bac en dessous du coin inférieur de votre machine où se trouve le filtre. Vous pouvez utiliser un tournevis plat pour déclipser la trappe. Dévissez le filtre principal et passez-le sous l'eau tiède pour enlever les saletés. Si le tuyau d'arrivée d'eau se trouve à côté du filtre, dévissez-le et laissez couler l'eau en surplus dans le bac. Après le nettoyage, revissez le filtre et le tuyau afin d'éviter tout risque de fuites.

Le tuyau d'évacuation d'eau

Les saletés présentes dans ce tuyau peuvent aussi provoquer les mauvaises odeurs, il est donc recommandé de le nettoyer une à deux fois par an.



COMMENT ENTREtenir VOTRE LAVE-LINGE ?

Le tambour

Se munir d'un chiffon et d'un produit nettoyant recommandé pour l'acier inoxydable et frotter ! Attention, le tambour de la machine à laver est fragile, n'utilisez pas d'éponge abrasive ni de laine d'acier. Pour une tâche récalcitrante, vous pouvez ajouter du vinaigre blanc ou du savon de Marseille.

Le bac à lessive

Après plusieurs lavages, il est normal de retrouver des résidus de lessive ou d'assouplissant dans votre bac. Retirez-le et passez-le sous l'eau tiède. Si les résidus sont tenaces, frottez avec un chiffon aspergé de vinaigre blanc ou de liquide vaisselle. Avant de remettre le bac à sa place, séchez-le entièrement afin d'éviter les moisissures liées à l'humidité.

Le joint du tambour

Pour vérifier son état de propreté, passez votre doigt dans le joint qui se situe entre le tambour et le hublot. S'il est sale, nettoyez-le avec un chiffon sec ou un coton-tige. S'il est moisi, brossez-le avec une brosse

L'extérieur

Frottez simplement votre machine avec un chiffon doux et sec afin de ne pas abîmer les plastiques de votre machine.



PEUT-ON LAVER UNE COUETTE DANS UN LAVE-LINGE STANDARD ?

On peut laver une couette dans un lave-linge de capacité classique (5kg) mais celle-ci ne doit pas excéder 200 x 200 cm pour une densité de 200 g/m². Pour vous repérer de façon plus visuelle, il faut que votre couette puisse entrer dans le tambour sans forcer et qu'elle remplisse les 3/4 du volume du tambour.



COMMENT BIEN CHOISIR SA LESSIVE ?

Poudre ou liquide ? A 30 ou 40° C, la lessive liquide se dissout mieux. On s'en sert pour les couleurs, les cotons mélangés. On réserve la poudre aux matières résistantes, le blanc, le linge de maison.

Classiques ou compactes ? A efficacité égale, les compactes respectent davantage Dame Nature : moins d'emballage, moins de produit à chaque lavage. Avec ou sans assouplissant ? Il redonne de la souplesse au linge, facilite le repassage et élimine l'électricité statique. Concentré, il doit être dilué à l'eau tiède.



CONSEILS DE CHARGEMENT

Si vous tassez le linge dans le tambour, il risque d'être mal lavé. Sachez aussi que selon la nature du textile, vous ne remplissez pas votre machine de la même manière : > coton, lin : tambour plein mais ne surchargez pas ! > synthétiques : tambour à moitié de son volume (eh oui, 1 kg d'acrylique est plus volumineux que 1 kg de torchons) > laine et délicat : tambour au tiers de son volume. En effet, si votre pull a plus de place, il y aura moins de frottements et cela limitera les risques de feutrage. Enfin variez la charge en fonction de la salissure de votre linge. Réduisez la charge s'il est très sale. En cas de doute, reportez-vous à la notice de votre appareil et suivez les instructions et conseils du fabricant.

LE SAVIEZ-VOUS ?

Quel est le poids du linge afin de ne pas trop charger la machine à laver ?

Le poids d'un vêtement d'adulte

Un jean adulte = 800 à 1000 g
Un pantalon coton adulte = 500 g
Un pantalon jogging adulte = 350 g
Une chemise ou un chemisier = 200 g
Un t-shirt L = 150 g
Une robe légère = 150 g
Une paire de chaussettes = 20 g
Un sweat shirt = 250 g
Un pyjama coton adulte = 250 g



Le poids du linge

Un drap de lit 1 place = 450 g
Un drap de lit 2 places = 800 g
Une housse de couette = 1500 g
Une taie d'oreiller = 200 g
Une nappe = 250 g
Un torchon = 100 g
Un grand peignoir de bain = 1500 g
Un petit peignoir de bain = 1200 g
Une grande serviette éponge = 700 g
Une petite serviette éponge = 300 g

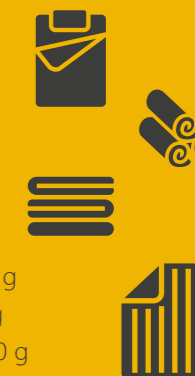

DÉCHIFFRER L'ÉTIQUETTE D'ÉNERGIE

Exemple d'étiquette énergie d'un four électrique.

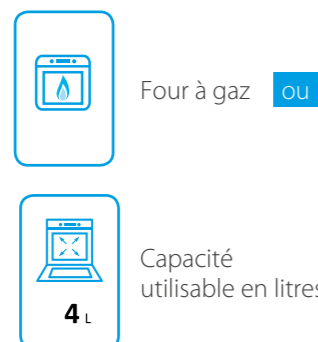
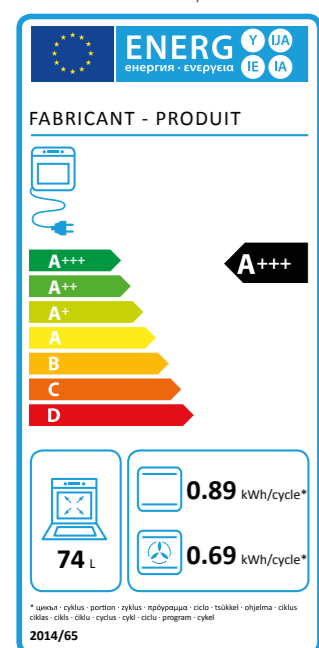

Four électrique

- Consommation d'énergie (four conventionnel) en kWh par cycle de fonctionnement
- Consommation d'énergie (four à chaleur tournante) en kWh par cycle de fonctionnement

0.89 kWh/cycle*
0.69 kWh/cycle*

LES DIFFÉRENTES TAILLES D'UN FOUR ENCASTRABLE

La taille d'un four encastrable est un élément déterminant pour remplacer un modèle existant ou créer une cuisine équipée. Pour bien choisir son four, la taille d'un four dépend essentiellement du volume du four. Ainsi, on distingue 4 grandes familles de « taille » d'un four :

Type de four	Largeur	Hauteur	Profondeur
Four encastrable stand. (50-64L)	Entre 56 et 59cm	Entre 45 et 59cm	Entre 55 et 56 cm
Four encastrable XL (65-69L)	Entre 56 et 60cm	Entre 57 et 60cm	Entre 55 et 60cm
Four encastrable XXL (70L et +)	Entre 56 et 59 cm	Entre 56 et 60cm	Entre 54 et 58cm

BIEN ENTREtenir SON FOUR

Pour offrir une longue vie à votre four, rien de tel qu'un nettoyage régulier.

Petite astuce pour économiser de l'énergie : Lancez votre cycle de nettoyage (catalyse ou pyrolyse) directement après avoir utilisé votre appareil. Le four étant déjà chaud, il lui faudra moins de temps pour atteindre la température de nettoyage.

Qu'en est-il du nettoyage manuel ?

Pour que le nettoyage manuel soit efficace, munissez-vous d'une éponge, de liquide vaisselle ou d'un produit nettoyant spécifique. Vous éliminerez ainsi les projections de graisse présentes sur les parois après chaque utilisation. Lorsque la sole est sale, frottez cette dernière quand l'intérieur de l'appareil est encore tiède. La chaleur facilite le nettoyage.

Pensez à la cuisson basse température

Presque tous les fours permettent la cuisson basse température, mais certains modèles proposent des programmes de cuisson automatiques en basse température. Vos aliments sont cuits entre 65° et 80°, ce qui permet d'en préserver le goût, le moelleux et surtout les vitamines et minéraux. Ce type de cuisson est idéal pour des viandes et des poissons bien tendres. Le temps de cuisson est plus long (environ le double d'une cuisson classique). Mais vous ne serez pas obligé de surveiller sans cesse la cuisson. A ces températures, on ne risque pas de retrouver son plat brûlé.

DÉCHIFFRER L'ÉTIQUETTE D'ÉNERGIE

Exemple d'étiquette énergie d'une hotte de cuisine

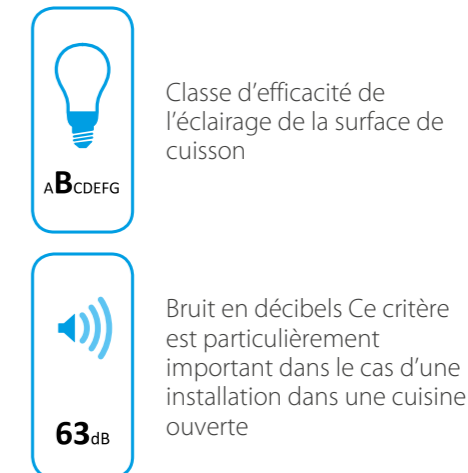
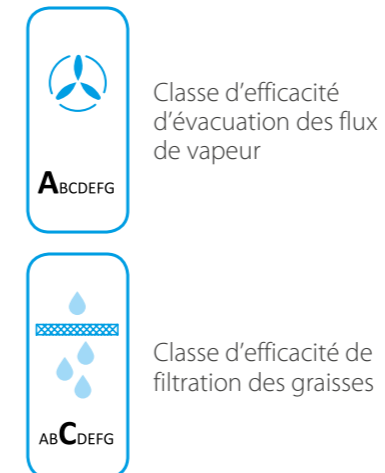
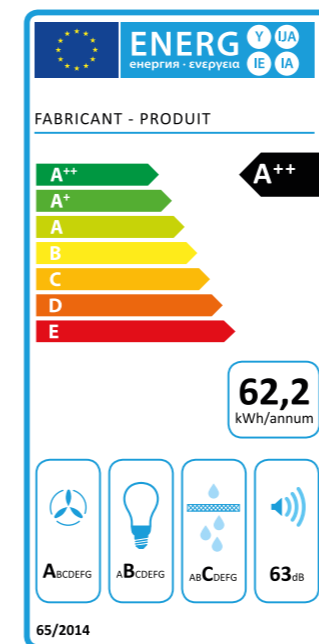

POUR UNE ASPIRATION EFFICACE : LE DÉBIT D'AIR MAXIMUM (EN M3/H)

Le débit d'air maximum correspond à la capacité d'aspiration de l'appareil. Il s'exprime en mètre cube par heure (m3/h). Ce débit d'air est directement lié au volume de la pièce, plus une cuisine est volumineuse, plus le débit d'air maximum de la hotte doit être élevé. Idéalement, la hotte doit être capable de renouveler le volume d'air de la pièce environ 12 fois par heure. Pour déterminer le débit d'air nécessaire à la pièce, un calcul simple s'impose. Il suffit de multiplier la hauteur de la cuisine par sa surface, et de multiplier le résultat obtenu par 12.

Exemple pour une cuisine mesurant 10 m² et 2,50 m de hauteur sous plafond :
10 (surface en m²) x 2,50 (hauteur en mètre) x 12 = 300 m³/h

Surface de la cuisine (en m ²)	Hauteur sous plafond (en mètres)	Débit d'air requis
10	2,5	300 m ³ /h
15	2,8	504 m ³ /h
20	3	720 m ³ /h

Y a-t-il des filtres spécifiques à utiliser avec les hottes aspirantes ?

Oui, les hottes sont équipées de filtres à graisse et de filtres à charbon. Ces filtres doivent être remplacés ou nettoyés régulièrement, selon les cas. Toutes ces informations figurent dans la notice d'emploi de votre hotte.

CONSEILS

Pour un fonctionnement optimal, la hotte doit être correctement installée. Elle doit être placée à 65 cm minimum de la plaque de cuisson et au maximum à 75 cm.



QUELLE PUISSANCE POUR UNE TABLE DE CUISSON ?

Lisez les étiquettes, vous découvrirez une puissance exprimée en watts. Plus elle est élevée, plus la plaque de cuisson est puissante, plus elle chauffe vite. Vous trouverez même parfois des puissances différentes pour chaque zone de cuisson au sein d'une même table ! Le but ? Disposer d'un foyer plus puissant pour les faitouts, wokset autres ustensiles XXL, afin de monter plus vite en température et donc de raccourcir le temps de cuisson.

	Puissance moyenne	Puissance maximale
Foyer électrique	450 à 3 000 watts	5 000 watts
Brûleur à gaz	800 à 3 000 watts	5 000 watts

**COMMENT BIEN ENTREtenir UNE TABLE DE CUISSON ?**

- Consultez la notice de votre plaque de cuisson, les consignes d'entretien peuvent varier en fonction du type de plaque et de son revêtement.
- Nettoyez la plaque après chaque utilisation, une fois qu'elle a complètement refroidi. Le principe est le même pour les brûleurs à gaz : attendez leur refroidissement complet.
- Essuyez les plaques avec un chiffon ou une éponge humide. En cas de saletés incrustées ou pour une plaque de cuisson gaz, ajoutez une pointe de liquide vaisselle et/ou de vinaigre blanc !
- Séchez soigneusement avec un chiffon doux et propre après le nettoyage.

COMMENT ENTREtenir LES SURFACES EN INOX ?

Utiliser un nettoyant spécifique pour l'inox. Vous pouvez aussi utiliser un détergent liquide multi-usage et non abrasif sur une éponge douce, puis

rincer à l'eau claire et essuyer avec un chiffon doux. Utiliser du vinaigre d'alcool blanc pour les tâches résistantes. Ne pas utiliser de tampons à récurer, détergents abrasifs, produits lustrants, paille de fer, ni certains papiers absorbants qui peuvent endommager irrémédiablement les surfaces.

COMMENT ENTREtenir LES SURFACES EN VERRE ?

Ne jamais utiliser une table de cuisson en verre (vitrocéramique ou induction) lorsqu'elle est sale. Il est impératif de nettoyer immédiatement tout débordement (risque d'endommager la surface en chauffant). Pour les tables de cuisson en verre non vitrocéramique, ne jamais utiliser les grattoirs et produits d'entretien spécialement conçus pour les surfaces vitrocéramiques. Vous pouvez utiliser un détergent liquide multi-usage et non abrasif sur une éponge douce, puis rincer à l'eau claire et essuyer avec un chiffon doux. Utiliser du vinaigre d'alcool blanc pour les tâches résistantes. Ne pas utiliser de tampons à récurer, détergents abrasifs, produits lustrants, paille de fer, ni certains papiers absorbants qui peuvent endommager irrémédiablement les surfaces.

**COMMENT UTILISER UNE TABLE DE CUISSON EN TOUTE SÉCURITÉ ?**

- Tournez les manches des poêles et casseroles vers l'intérieur pour éviter de les heurter et empêcher les enfants de les attraper. Ou encore mieux, investissez dans des ustensiles à manches amovibles !
- Vérifiez que votre installation électrique est aux normes et peut accueillir la plaque de cuisson choisie... notamment si vous optez pour une table de cuisson puissante et que votre installation électrique est ancienne.
- Si vous repérez une fêlure sur une plaque induction ou vitrocéramique, débranchez-la aussitôt.
- Ne laissez pas les cuissons sans surveillance.

**DÉCHIFFRER L'ÉTIQUETTE D'ÉNERGIE**

Exemple d'étiquette énergie d'un lave-vaisselle

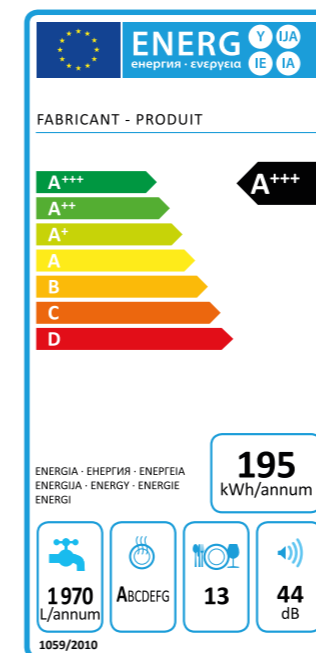

1970 L/annum

13



Consommation d'eau annuelle en litres fondée sur 280 cycles de lavage standard

Capacité en nombre de couverts standard

ABCDEF G

44 dB

Classe d'efficacité de séchage sur une échelle de A à G

Bruit en décibels

**LE NOMBRE DE COUVERTS**

Il est important que la capacité de votre lave-vaisselle corresponde à votre manière de cuisiner et à votre mode de vie. Cette capacité exprimée en nombre de couverts répond à une norme européenne imposée aux constructeurs.

Pour se faire une idée précise de la capacité réelle d'un lave-vaisselle, voici ce à quoi équivaut 1 couvert :

1 assiette plate, 1 assiette creuse, 1 assiette à dessert, 1 tasse à café, 1 soucoupe, 1 verre, 1 fourchette, 1 cuillère à café, 1 cuillère à dessert, 1 cuillère à soupe, 1 couteau

On compte également dans la capacité du lave-vaisselle qu'il doit pouvoir contenir la vaisselle de service en plus de la vaisselle par convive :

1 plat ovale, 2 plats ronds, 1 bol, 2 cuillères de service, 1 fourchette de service

**OPTIMISER LE RANGEMENT DE LA VAISSELLE**

Pour obtenir un nettoyage parfait, il est important de ranger convenablement sa vaisselle dans les différents compartiments de l'appareil. En règle générale, les

assiettes se rangent en bas, les couverts sont à placer dans le panier ou le tiroir qui leur est dédié, les verres et les bols sont à poser dans le panier supérieur. Veillez tout de même à ne pas trop surcharger le panier à couverts pour que l'eau de rinçage puisse atteindre toutes les pièces. Et, pour que le nettoyage soit efficace, il ne faut pas hésiter à alterner les petites et les grandes assiettes lors du rangement dans les paniers.

QUELQUES CONSEILS

Il est recommandé de faire tourner l'appareil à vide une à deux fois par an en sélectionnant un programme intensif. Afin de s'assurer de la propreté de la cuve. Pour éviter que des dépôts blancs (calcaire) s'installent sur votre vaisselle et la résistance de la machine, vous pouvez utiliser un produit anti-calcaire en même temps que le lavage.

Pour limiter les mauvaises odeurs, il existe des produits désodorisants adaptés.

Certains éléments sont à bannir du lave-vaisselle. Parmi ces derniers, on peut citer les objets recouverts de vernis, les objets délicats en aluminium, cuivre, laiton, bronze, étain, argent massif, les objets recouverts de vernis, la porcelaine émaillée, les objets en argile et les verres précieux.

Étiquette énergétique, qu'est ce qui va changer en 2021 ?

POURQUOI MODIFIER L'ÉTIQUETTE EXISTANTE ?

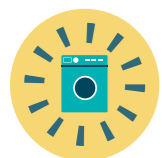

Les appareils sont de plus en plus performants et les moins efficaces sont interdits.



Des classes supérieures ont dû être ajoutées au-dessus de l'échelle initiale de A à G : A+, A++, A+++.



Le choix du consommateur est difficile : en effet, les appareils classés en A ou même A+ sont parfois les moins performants du marché...

DEMAIN, UNE ÉTIQUETTE PLUS LISIBLE

ÉTIQUETTE ACTUELLE



NOUVELLE ÉTIQUETTE : RETOUR À UNE ÉCHELLE DE A À G

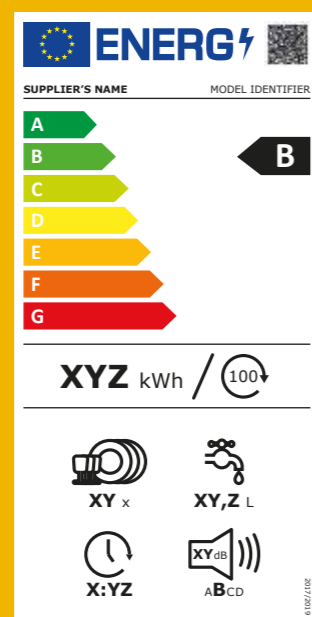

FINI LES A+, A++, A+++ ! UN APPAREIL ACTUELLEMENT CLASSÉ EN A+++ POURRA ÊTRE CLASSÉ EN C DÈS 2021, UN APPAREIL A++ EN E, UN APPAREIL A+ EN G.

DES PREMIÈRES CLASSES (A, B) PAS OU PEU UTILISÉES POUR CLASSER LES FUTURS PRODUITS ENCORE PLUS ÉCONOMES QUE CEUX D'AUJOURD'HUI.

DES ICÔNES PLUS LISIBLES

APPAREILS CONCERNÉS



Lave-vaisselle



Lave-linge et lave-linge séchants



Réfrigérateurs y compris appareils de stockage du vin

Documentation Produits Whirlpool

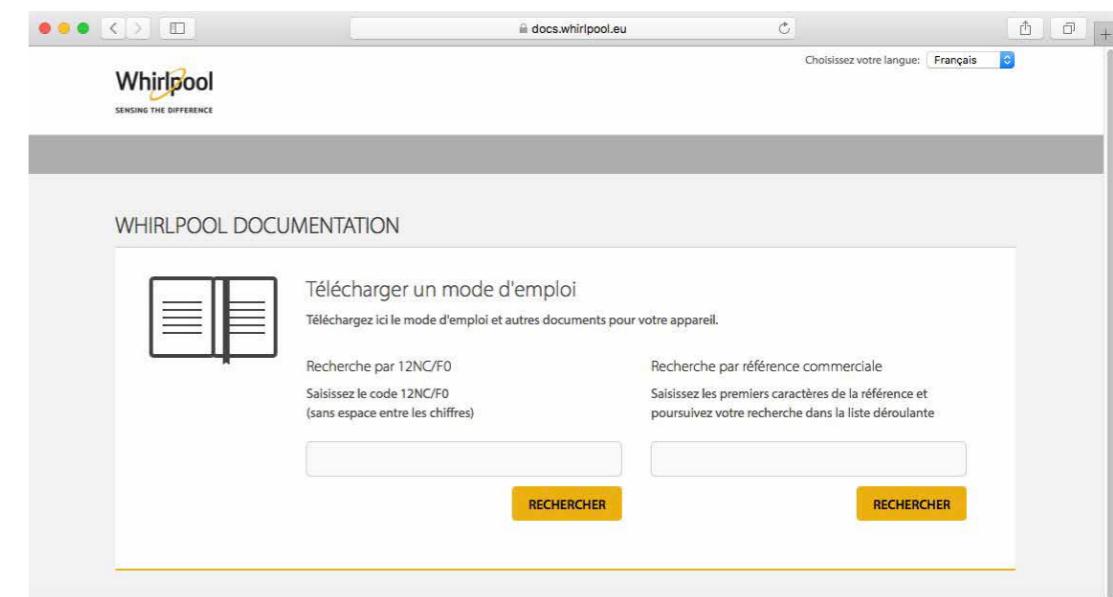

<http://docs.whirlpool.eu>

Notices d'emploi, guides d'installation produits

- Étiquettes énergétiques

- Fiches produits Whirlpool et recettes (format standard européen)

Recommandations à suivre pour une recherche efficace :

Privilégier la recherche par 12NC sans espace entre les chiffres

Pour une recherche par référence commerciale, saisir la référence en laissant un espace entre les lettres et les chiffres ou sélectionner la référence dans le menu déroulant

UNE PETITE FAIM ?

Cuisiner à la vapeur

LES AVANTAGES



SAIN

- Préserve les **vitamines** et sels minéraux des poissons, viandes et légumes
- Permet une cuisson sans matières grasses



SAVOUREUX

- Aliments à la fois moelleux, croustillants et dorés
- Améliore le goût et la texture des aliments sans dessèchement



PRATIQUE

- Facilite la levée des pains, pâtes, pizza et pâtisseries
- Cuisson plus rapide et homogène

Pour une alimentation saine, qui préserve les vitamines et sels minéraux des poissons, viandes, ou légumes, faites le choix de la cuisson vapeur. Elle permet une cuisson sans matières grasses et améliore la texture de vos aliments sans les dessécher. Ainsi, vos aliments sont à la fois moelleux, croustillants et dorés à souhait ! En plus de faciliter la levée des pains, pâtes et pizzas, la cuisson vapeur est plus rapide et plus homogène que dans un four traditionnel.

Focaccia AUX OLIVES

et aux tomates séchées

La dolce vita s'invite au repas !



Focaccia AUX OLIVES

et aux tomates séchées

Pour la pâte :

Eau : 35cl
Farine de blé T 45 : 625g
Sel fin : 12g
Branches de romarin : 3 pièces
Huile d'olive : 3cl
Moulin à poivre : 5 tours

Pétales de tomate confite : 9 pièces

Levure de boulanger : 30g

Huile d'olive : 6,5cl

Pour la garniture :

Fleur de sel : 5 pincées

Olives vertes : 40g

Dans un bol, verser l'eau tiédie et émietter la levure de boulanger. Mélanger au fouet pour obtenir une préparation homogène.

Ajouter par dessus la farine, l'huile et le sel, mélanger à la main puis amalgamer tous les ingrédients ensemble, jusqu'à obtenir une pâte souple. Bouler et pétrir la pâte quelques minutes pour la rendre lisse et élastique. La placer dans un saladier et effectuer la levée de la pâte : enfourner votre saladier, activer la fonction levage de pâte en allant dans «Fonction traditionnelle», puis «Fonctions Spéciales». Enfin, sélectionner «Levage de pâte». Laisser lever 40 min à 40°C. Préchauffer le four en fonction mixte vapeur-chaueur pulsée à 200°C, niveau vapeur 1. Remplir le réservoir avec 1,5 litre d'eau. Huiler une plaque à pâtisserie et abaisser la focaccia du bout des doigts sans trouser la pâte. Laisser reposer à nouveau 15 minutes.

La saupoudrer de romarin haché, de fleur de sel, de poivre et de traits d'huile d'olive. Ajouter les olives vertes et les tomates séchées. Enfouner 20 à 25 minutes à 180°C. Servir chaud ou tiède.

TRUC DU CHEF

L'ajout de vapeur est essentiel pour un bon pain : le niveau 1 permet une mie moelleuse et une croûte bien dorée !

Personnes	Temps de préparation	Temps de cuisson	Temps de repos
6	15mn	60mn	75mn

Poulet CROUSTILLANT

à l'ail et pommes de terres rôties

Un classique à savourer sans modération !



Poulet CROUSTILLANT

à l'ail et pommes de terres rôties

Suprêmes de poulet fermier : 4 pièces
Huile d'olive : 2 cuillères à soupe
Sel fin : 4 pincées
Pommes de terre ratte : 20 pièces

Gousses d'ail : 12 pièces
Branches de thym : 4 pièces
Moulin à poivre : 4 tours
Beurre demi-sel : 30g

*Préchauffer le four à 200° en position mixte chaleur pulsée, niveau vapeur 2.
Remplir le réservoir avec 1,5 litre d'eau.*

Placer les suprêmes de poulet dans un plat. Laisser les gousses d'ail en chemise et les mettre dans le plat.

Arroser d'huile d'olive, saler, poivrer et ajouter les branches de thym.

Rincer rapidement les pommes de terre ratte sous un filet d'eau.

Les déposer dans un plat, les saler et ajouter le beurre demi-sel en parcelles.

Enfourner les deux plats après préchauffage, pendant 40 minutes.

Retirer la peau des gousses d'ail. Écraser les gousses à la fourchette. Si vous souhaitez un mélange très lisse, n'hésitez pas à le mixer.

Déguster les suprêmes de poulet avec la purée d'ail et les pommes de terre ratte bien dorées.

TRUC DU CHEF

Ne confondez pas blancs de poulet et suprêmes. Ces derniers ont toujours la peau et le petit aileron attachés. La fonction mixte chaleur pulsée-vapeur est parfaite pour la volaille, assurant une peau bien croustillante et une chair très moelleuse !

Personnes	Temps de préparation	Temps de cuisson	Temps de repos
4	10mn	40mn	Aucun

Volaille FAÇON BALLOTINE

petites pommes de terres et champignons à l'ail

La traditionnelle volaille façon ballotine !



Personnes

4

Temps de préparation

45mn

Temps de cuisson

40mn

Temps de repos

Aucun

Volaille FAÇON BALLOTINE

petites pommes de terres et champignons à l'ail

Ingrédients de la ballotine

4 blancs de volaille
100g de chair à saucisse
100g de foie gras
100g de girolles
100g de champignons de paris
5cl de crème

Ingrédients des accompagnements

Sel Poivre
200g de pommes de terre rate
200g de champignons de paris
1 gousse d'ail

Hacher grossièrement les champignons pour la farce. Les faire revenir 5 minutes à la poêle dans un peu de beurre.

Mélanger les champignons avec votre base de farce ; la chair à saucisse. Ajouter à cette farce le foie gras coupé en tout petits dés. Saler, poivrer.

Ajouter la crème pour bien lier la farce.

Ouvrir les filets de volaille en portefeuille : les tailler en deux dans le sens de la longueur. Bien les aplatir, saler, poivrer.

Disposer un filet sur du film alimentaire, ajouter une grosse cuillère de farce. Confectionner les ballotines : rouler la ballotine dans le film alimentaire, bien la rouler sur le plan de travail afin que celle-ci soit bien serrée et que l'on puisse avoir une bonne étanchéité. Faire un noeud à chaque extrémité.

Enfourner 15 minutes à 180° en fonction mixte chaleur pulsée-vapeur au niveau 3 de vapeur.

Retirer le film après la cuisson.

Pour l'accompagnement, rincer vos pommes de terre puis les couper en deux ou en 4 en fonction de leur grosseur.

Couper les champignons de Paris en 4.

Disposer sur une plaque de cuisson, saler, poivrer et ajouter la gousse d'ail précédemment coupée en tranches fines.

Enfourner 20 minutes à 180° en fonction mixte chaleur pulsée-vapeur au niveau 3 de vapeur. Pour le dressage, couper les ballotines en tranches et les servir avec les pommes de terres et les champignons.

TRUC DU CHEF

La farce est un terrain de jeu ! Vous pouvez la faire varier à chaque occasion, pour une recette sucrée salée, remplacez le foie gras et les champignons par des abricots secs et des raisins secs!

Lasagnes GOURMANDES

avec les restes du frigo

La recette astucieuse, pour régaler toute la famille



Personnes	Temps de préparation	Temps de cuisson	Temps de repos
6	35mn	40mn	Aucun

Lasagnes GOURMANDES

avec les restes du frigo

10 plaques de lasagnes
800g de pulpe de tomate
300g de viande de boeuf hachée
1 carotte
1 oignon
1 gousse d'ail
100g d'emmental râpé
50g de parmesan râpé
2 morceaux de sucre
Huile d'olive

Herbes
Sel
Poivre
Sucre

Pour la Béchamel :
70g de beurre
70g de farine
50cl de lait
Noix de muscade

Couper l'oignon, l'ail et la carotte en petits morceaux.

Les faire revenir à feu doux dans une sauteuse avec un peu d'huile d'olive.

Ajouter la pulpe de tomate et les herbes (thym, laurier, origan etc. : à votre convenance). Saler, poivrer. Laisser mijoter 20 minutes.

Pendant ce temps faire revenir la viande hachée 5 minutes dans un peu d'huile d'olive pour la colorer. Saler, poivrer.

Pour la béchamel :

Réaliser le roux : faire fondre le beurre et ajouter la farine hors du feu. Mélanger pour que le beurre soit absorbé.

Remettre sur feu doux et ajouter le lait très progressivement en mélangeant vivement au fouet pour empêcher la formation de grumeaux.

Laisser épaissir, ajouter la noix de muscade, du sel et du poivre.

Ajouter la viande hachée à votre sauce tomate ainsi qu'une pincée de sucre pour équilibrer l'acidité de la tomate.

Pour le montage : disposer une première couche de béchamel, puis des plaques de lasagne, la sauce tomate avec la viande, des plaques de lasagnes, de la sauce etc. Sur le dessus ajouter la béchamel et parsemer de fromage.

Enfourner 40 minutes à 180° en fonction mixte chaleur pulsée-vapeur au niveau 3 de vapeur.

ASTUCE ANTI GASPI

Vous pouvez mettre tout vos restes dans ce plat : vos légumes (courgettes, poivrons, cèleris, aubergines etc.), vos viandes ou poissons (bœuf, poulet, veau, saumon etc.), vos fromages (chèvre, cantal, comté etc.).

Cabillaud

ORANGE-GINGEMBRE

crème de coco et légumes vapeur

Un mélange de saveurs qui nous transporte ailleurs !



Personnes	Temps de préparation	Temps de cuisson	Temps de repos
4	15mn	18mn	Aucun



Cabillaud

ORANGE-GINGEMBRE

crème de coco et légumes vapeur

Pavés de cabillaud de 150 g : 4 pièces
Gingembre frais : 10g
Moulin à poivre : 4 tours
Crème de coco : 30cl
Carottes : 2 pièces

Oranges : 2 pièces
Sel fin : 4 pincées
Huile d'olive : 2 cuillères à soupe
Courgettes : 2 pièces
Choux fleur : 1/2 pièce

*Préchauffer le four en fonction mixte chaleur pulsée-vapeur à 180°, niveau vapeur 3.
Remplir le réservoir avec 1,5 litre d'eau.*

*Bien parer et désarrêter les pavés de cabillaud. Éplucher et râper le gingembre.
Zester les oranges et presser le jus, le réserver.*

*Placer les pavés de cabillaud dans un plat. Les saler et les arroser d'un filet d'huile
d'olive. Ajouter le gingembre râpé, la crème de coco et terminer par les zestes
d'orange.*

*Éplucher les carottes, laver les courgettes et le chou-fleur. Tailler en brunoise. Placer
tous les légumes dans un autre plat, les saler et les arroser d'un filet d'huile d'olive.
Enfourner les deux plats dans le four chaud pendant 18 minutes. Dresser un lit de lé-
gumes dans le fond d'une assiette, placer le pavé de cabillaud au centre de l'assiette,
verser dessus un peu de jus d'orange et napper généreusement de sauce.*

TRUC DU CHEF

La fonction mixte chaleur pulsée-vapeur est idéale pour cuire le poisson et les légumes : vous protégez la chair délicate du poisson et préservez les vitamines contenues !

Financiers PRALINÉS

Avis aux gourmands, vous allez craquer pour nos financiers !



Financiers PRALINÉS

Sucre glace : 110g
Farine de blé : 35g
Beurre doux : 80g
Pâte de pralin : 20g

Poudre d'amandes : 55g
Blancs d'oeuf : 100g
Praliné : 20g

*Préchauffer le four en fonction mixte vapeur-chaueur pulsée à 180°, niveau vapeur 1.
Remplir le réservoir avec 1,5 litre d'eau.*

Cuire le beurre noisette : le mettre à fondre dans une casserole et le cuire jusqu'à obtenir une coloration dorée. Lorsque le beurre arrête de mousser et qu'il ne «chante» plus, le filtrer puis le laisser tiédir.

Mélanger les blancs d'oeufs, le sucre, la farine et la poudre d'amandes sans chercher à incorporer de l'air. Ajouter ensuite le beurre fondu, la pâte de pralin puis laisser la pâte reposer 10 min au réfrigérateur.

*Beurrer des petits moules individuels, puis verser la pâte à financier dedans.
Saupoudrer de grains de pralin et enfourner pendant 20 min.*

Démouler ensuite les financiers et les poser dans les assiettes. Laisser tiédir et déguster.

TRUC DU CHEF

L'utilisation de la vapeur dans cette recette vous permettra d'avoir des financiers encore plus moelleux que cuits au four traditionnel !

Personnes	Temps de préparation	Temps de cuisson	Temps de repos
6	10mn	20mn	15mn

Whirlpool

SENSING THE DIFFERENCE

Km 9 Route Nationale N 9, Zone Industrielle
Ech-chellalate, Tit Mellil - Casablanca
05 22 74 97 00

Whirlpool est une marque déposée de Whirlpool USA